

Scheda tecnica

Foto: 		Brand del prodotto: NEW BRAND
Codice:	5494	Marchio del fornitore: SCATTO SRL
Codice articolo fornitore:	70	
Confezione	12	
Unità di Vendita	conf	
Codice UN/SPSC:		
Descrizione:	MAGNETI TONDI PER LAVAGNE DIAM. MM 20	
Dimensioni esterne singola unità LxPxH	16X16X8 CONF	
Formato utile singola unità LxPxH:	15X8X0,5 BLISTER	
Peso g:	0,450 KG	
Composizione chimico/fisica (in tutte le sue parti):	BOTTONE MAGNETICO RICOPERTO DI PLASTICA ANTIURTO	
Colore/i:	ROSSO GIALLO BIANCO NERO BLU VERDE	
Qualità specifiche del prodotto:		
Compatibile con:		
Normative e certificazioni a cui è conforme (allegare certificazioni):		
Conf. per imballo:	32	
Note:		



AMMINISTRAZIONE
Via Varese, 10
20121 Milano
phone +39 02 6592021 - 14
fax +39 02 9605340
e-mail mi@mondialus.com

STABILIMENTO
Via Manzoni, 4
21047 Saronno
phone + 39 02 9602445
fax +39 02 9605340

SCHEMA TECNICA PORTAPENNE

Codice e denominazione del committente: 30700 - BARATTOLI

Denominazione commerciale: barattoli plastica

Nome del Produttore: Mondial LUS S.p.A.

Descrizione attribuita dal Produttore: bicchiere in plastica

Impiego: contenitore per oggetti vari

Norma/e di riferimento: EN 71/III

Il prodotto è costituito da: barattolo in polistirene disponibile in diversi colori

Caratteristiche del prodotto: materia plastica per uso alimentare, altezza 9 cm. diametro 7 cm.

Pericolosità: nessuna

Smaltimento: rifiuto assimilabile agli urbani

Codice rifiuto europeo: 150106

Garanzia: 2 anni

Milano, 14/12/09

ESREBIAN® S.p.A.
L'Amministratore Delegato
(Dott. Silvio Micozzi)

c.i.d. stampi

SCHEDA PRODOTTO ART.174

1-SCOPO

la presente scheda ha lo scopo di fornire indicazioni sulle caratteristiche del prodotto con particolare riferimento alle eventuali criticità dello stesso dovute all'uso, alla manipolazione ed agli effetti sull'ambiente.

2- IDENTIFICAZIONE DEL PRODOTTO

SIGLA : ART.174

DESCRIZIONE: VASCHETTA A 6 CAVITA'

CATEGORIA PRODOTTO: Cancelleria

DESCRIZIONE DEL PRODOTTO : vaschetta formato cm.12 x 25x 2 - realizzato con polistirene colorato

PESO: gr. 88

COLORI: marrone-nero-grigio-bianco-verde-rosso-blu-

CONFEZIONE : 6 pezzi

UTILIZZO. Contenitore per oggetti vari

DENOMINAZIONE DEL PRODUTTORE : Termoplastica Giudicarie snc

3- COMPOSIZIONE DEL PRODOTTO

il prodotto è realizzato con processo termoplastico a iniezione ed è composto da polistirene con aggiunta di pigmento colorante

4- INFORMAZIONI SPECIFICHE SUL PRODOTTO

indicazioni in base alle disposizioni del DM 28.01.92 e del D.Legs. 03.02.97 n.52

a- le caratteristiche chimico-fisiche e tossicologiche del prodotto comportano una sua classificazione (ai sensi del Dlgs. n.52 del 3.2.97) come:

- 1- esplosivo, comburente , estremamente infiammabile, facilmente infiammabile, infiammabile : NO
- 2- molto tossico. tossico, nocivo : NO
- 3- corrosivo , irritante , sensibilizzante : NO
- 4- cancerogeno, mutageno,tossico per il ciclo produttivo : NO
- 5- pericoloso per l'ambiente : NO

b- il prodotto **non** presenta rischi di natura chimica in ordine a : uso, manipolazione, stoccaggio o trasporto :

c- il prodotto nel normale utilizzo **non** emette sostanze pericolose .

Il prodotto al termine della sua vita utile è classificato (ai sensi del DLGS n° 22 del 5.2.97) come:

RIFIUTO ASSIMILATO ALL'URBANO

Codice rifiuto italiano 2001

codice rifiuto europeo 200104

- Considerare il riciclaggio
- Non gettare nell' ambiente
- Smaltire secondo la normativa vigente.



Scheda tecnica

Foto:		Brand del prodotto:	
		SCATTO	
Codice:	6780	Marchio del fornitore:	
Modello	K- 8810	SCATTO	
Confezione	1		
Unità di Vendita	CAD.		
Codice UN/SPSC:			
Descrizione:	CUBO PORTAFOGLIETTI CON FOGLI 9 X 9		
Composizione chimico/fisica (in tutte le sue parti):			
Colore/i:			
Qualità specifiche del prodotto:	Cubo portafoglietti e blocchi ricambio Cubo portafoglietti realizzato in polistirolo trasparente - contiene 700 foglietti in carta bianca riciclata da cm 9x9 - dimensioni LxPxH cm 10x10x10		
Normative e certificazioni a cui è conforme (allegare certificazioni):			
Conf. per imballo:	120		
Note:			
PRODUTTORE:			

Scheda tecnica

Foto:		Brand del prodotto:	
		BREFIOCART	
Codice:	3271	Marchio del fornitore:	
Modello	CBF4BI	BREFIOCART	
Confezione	1		
Unità di Vendita	CAD.		
Codice UN/SPSC:			
Descrizione:	BLOCCO FOGLIETTI BIANCHI COLLATO CM 9X9 FF 700		
Composizione chimico/fisica (in tutte le sue parti):			
Colore/i:			
Qualità specifiche del prodotto:	Blocco foglietti cm 9x9 collati all americana Blocco foglietti per appunti - incollati all americana su un lato - non necessita di supporto - 700 fogli bianchi - formato cm 9x9		
Normative e certificazioni a cui è conforme (allegare certificazioni):			
Conf. per imballo:	120		
Note:			
PRODUTTORE:	BREFIOCART		



Scheda tecnica

Foto:		Brand del prodotto:	
		<p style="font-size: 24pt; margin: 0;">BESTOVEST</p>	
Codice:	0724	Marchio del fornitore:	
Codice articolo fornitore:	GS5701		
Confezione	12 pz.		
Unità di Vendita	singolo pezzo		
Codice UN/SPSC:			
Descrizione:	APRIBUSTE TAGLIACARTE IN METALLO LUCIDATO		
Dimensioni esterne singola unità LxPxH	Lunghezza cm 23 ± 10%		
Formato utile singola unità LxPxH:			
Peso g:			
Composizione chimico/fisica (in tutte le sue parti):	Impugnatura: acciaio o resina sintetica indeformabile, antiurto Lama: acciaio		
Colore/i:			
Qualità specifiche del prodotto:	Forma ergonomica Lunghezza lama cm 11,5 ± 10%		
Compatibile con:			
Normative e certificazioni a cui è conforme (allegare certificazioni):	Le parti metalliche non devono dar luogo a fenomeni di arrugginimento visibili ad occhio nudo dopo 2 h di esposizione in nebbia salina (prova NSS punto 5.1 della norma ISO 9227)		
Conf. per imballo:	48 conf.		
Note:			



Scheda tecnica

Foto:		Brand del prodotto:	
			
Codice:	8432	Marchio del fornitore:	
Codice articolo fornitore:	000GS5128		
Confezione	12 pz.		
Unità di Vendita	singolo pezzo		
Codice UN/SPSC:			
Descrizione:	BAGNADITA IN GOMMA CON SPUGNA ASSORBENTE		
Dimensioni esterne singola unità LxPxH	Diametro cm 8,4 Altezza cm 2,5		
Formato utile singola unità LxPxH:			
Peso g:			
Composizione chimico/fisica (in tutte le sue parti):	Struttura in gomma Confezione in cartone o sacchetto in plastica		
Colore/i:	Contenitore e spugna in tinta unita		
Qualità specifiche del prodotto:	Spugna assorbente di ottima qualità		
Compatibile con:			
Normative e certificazioni a cui è conforme (allegare certificazioni):			
Conf. per imballo:	20 conf.		
Note:			

Scheda tecnica

Foto:		Brand del prodotto:	
		ELICA	
Codice:	4863	Marchio del fornitore:	
Codice articolo fornitore:			
Confezione	10		
Unità di Vendita	confezione		
Codice UN/SPSC:			
Descrizione:	BLOCCO NOTES ELICA TIGRE A4 QUADRI FF 60		
Dimensioni esterne singola unità LxPxH			
Formato utile singola unità LxPxH:	cm 21x29,7 (A4)		
Peso g:			
Composizione chimico/fisica (in tutte le sue parti):	Carta da 60 gr riciclata - Retro in cartoncino		
Colore/i:			
Qualità specifiche del prodotto:	Blocco notes con punto metallico Fogli prefustellati per uno strappo rapido e preciso 60 fogli formato A4 con rigatura a quadri da mm 5		
Compatibile con:			
Normative e certificazioni a cui è conforme (allegare certificazioni):			
Conf. per imballo:	6		
Note:			

Scheda tecnica

Foto:		Brand del prodotto:	
		ELICA	
Codice:	7476	Marchio del fornitore:	
Codice articolo fornitore:			
Confezione	10		
Unità di Vendita	confezione		
Codice UN/SPSC:			
Descrizione:	BLOCCO NOTES ELICA TIGRE A5 QUADRI FF 60		
Dimensioni esterne singola unità LxPxH			
Formato utile singola unità LxPxH:	cm 15x21 (A5)		
Peso g:			
Composizione chimico/fisica (in tutte le sue parti):	Carta da 60 gr riciclata - Retro in cartoncino		
Colore/i:			
Qualità specifiche del prodotto:	Blocco notes con punto metallico Fogli prefustellati per uno strappo rapido e preciso 60 fogli formato A5 con rigatura a quadri da mm 5		
Compatibile con:			
Normative e certificazioni a cui è conforme (allegare certificazioni):			
Conf. per imballo:	12		
Note:			





SCHEDA TECNICA PRODOTTO

Cod. 4771	Maxi QUADECO' - rigatura 5M
<u>Caratteristiche:</u>	Maxi punto metallico Fogli 80+2 Carta bianca uso mano FSC da gr. 80/mq. Copertina con verniciatura UV ecologico
<u>Formato:</u>	A4
<u>Imballo:</u>	Confezione da 10 pezzi Scatola da 60 pezzi (6 confezioni)
<u>BarCode:</u>	Pezzo singolo: 8007758080348 Confezione da 10 pezzi: 8007758247710 Scatola: 8007758347717

SCHEDA TECNICA PRODOTTO

Cod. 1156	One Color spirale
<u>Caratteristiche:</u>	Maxi spirale con fori d'archivio N. 60 fogli Carta da gr. 80 al mq. Rigatura 1R
<u>Formato:</u>	A4
<u>Imballo:</u>	Confezioni da 5 pezzi Scatola da 30 pezzi (6 confezioni)
<u>BarCode:</u>	Pezzo singolo : 8007758011564 Confezione : 8007758023383 Scatola : 8007758033382

Scheda tecnica

Foto:		Brand del prodotto:	
		ELICA	
Codice:	3778	Marchio del fornitore:	
Codice articolo fornitore:			
Confezione	10 PZ		
Unità di Vendita	CONFEZIONE		
Codice UN/SPSC:			
Descrizione:	BLOCCO NOTES ELICA NOTEBOOK A4 BIANCO		
Peso g:			
Composizione chimico/fisica (in tutte le sue parti):			
Colore/i:			
Qualità specifiche del prodotto:	Blocco notes con punto metallico - carta superbianca di qualità superiore - fogli prefustellati per uno strappo rapido e preciso - 70 fogli da g mq 70 - bianco - formato A4 cm 21x29,7		
Normative e certificazioni a cui è conforme (allegare certificazioni):			
Conf. per imballo:			
Note:			

17



CARTIERE PAOLO PIGNA S.p.A.
VIA DANIELE PEsENTI N. 1
24022 ALZANO LOMBARDO BG

Descrizione	QUADERNO Punto Metallico PIGNA COLOURS GR. 80 FF 40+2 COP. NA 200 GR VERNICIATA LUCIDA
Marca	CARTIERE PAOLO PIGNA S.P.A.
Modello	PIGNA COLOURS
Formato	cm. 15,0 X 20,3
Carta interna	carta riciclata 80 gr./mq.
Fogli	40 + 2
Identificativo	0213641 var. 1R 4M 5M
Confezionamento	10 pezzi
Confezione di Vendita	120 pezzi

ESREBIAN® S.p.A.
L'Administratore Delegato
(Gott. Silvano Micozzi)

Scheda tecnica

Foto:		Brand del prodotto:	
		ELICA	
Codice:	0769	Marchio del fornitore:	
Codice articolo fornitore:	0769		
Confezione	50 pz.		
Unità di Vendita	conf.		
Codice UN/SPSC:			
Descrizione:	BUSTA FORATURA UNIVERSALE EFFE 6 LISCIA		
Dimensioni esterne singola unità LxPxH			
Formato utile singola unità LxPxH:	cm 22x30		
Peso g:			
Composizione chimico/fisica (in tutte le sue parti):	Busta a foratura universale in polipropilene. Banda di rinforzo realizzata in PPL 100% riciclato		
Colore/i:	Trasparente		
Qualità specifiche del prodotto:	Leggerissima e resistente Finitura liscia		
Compatibile con:	Cartelle e raccoglitori ad anelli		
Normative e certificazioni a cui è conforme:	<i>PPL 100% riciclato</i>		
Conf. per imballo:	40 conf.		
Note:			

Scheda tecnica

Foto:



Brand del prodotto:

ELICA

Codice:

1287

Marchio del fornitore:

**Codice articolo
fornitore:**

1287

Confezione

50 pz.

Unità di Vendita

confezione

Codice UN/SPSC:



Descrizione:

BUSTA AD "L" FORATURA UNIVERSALE ELICA EFTE ELLE 15
ANTIRIFLESSO

**Dimensioni esterne
singola unità LxPxH**

**Formato utile singola
unità LxPxH:**

cm 22x30

Peso g:

**Composizione
chimico/fisica (in tutte
le sue parti):**

Busta a foratura universale in polipropilene di elevata
qualità.
Banda di rinforzo realizzata in PPL

Colore/i:

trasparente

**Qualità specifiche del
prodotto:**

Apertura ad "L" sul lato sinistro che permette di accedere
al contenuto con estrema facilità.
Caratteristiche superiori - spessor "Extra".
Finitura a buccia d'arancia

Compatibile con:

Cartelle e raccoglitori ad anelli



**Normative e
certificazioni a cui è
conforme (allegare
certificazioni):**

Conf. per imballo:



20 conf.

Note:

Scheda tecnica

Foto:		Brand del prodotto:	
		ELICA	
Codice:	0765	Marchio del fornitore:	
Codice articolo fornitore:	0765		
Confezione	50 pz.		
Unità di Vendita	confezione		
Codice UN/SPSC:			
Descrizione:	BUSTA A FORATURA UNIVERSALE ELICA EFFE 15 LISCIA		
Dimensioni esterne singola unità LxPxH	cm 23,8x30,4		
Formato utile singola unità LxPxH:	cm 22x30		
Peso g:			
Composizione chimico/fisica (in tutte le sue parti):	Busta a foratura universale in polipropilene di elevata qualità. Banda di rinforzo realizzata in PPL		
Colore/i:	trasparente		
Qualità specifiche del prodotto:	Caratteristiche superiori - spessor "Extra". Finitura liscia		
Compatibile con:	Cartelle e raccoglitori ad anelli		
Normative e certificazioni a cui è conforme (allegare certificazioni):			
Conf. per imballo:	16 conf.		
Note:			

Scheda tecnica

Foto:		Brand del prodotto:		
		<p>ELICA</p>		
Codice:	0755	Marchio del fornitore:		
Codice articolo fornitore:	0755			
Confezione	25 pz.			
Unità di Vendita	confezione			
Codice UN/SPSC:				
Descrizione:	BUSTA A FORATURA UNIVERSALE ELICA EFFE 15 COLOR ANTIRIFLESSO			
Dimensioni esterne singola unità LxPxH				
Formato utile singola unità LxPxH:	cm 22x30			
Peso g:				
Composizione chimico/fisica (in tutte le sue parti):	Busta a foratura universale in polipropilene di elevata qualità. Banda di rinforzo realizzata in PPL			
Colore/i:	blu			
Qualità specifiche del prodotto:	Caratteristiche superiori - spessor "Extra". Finitura a buccia d'arancia			
Compatibile con:	Cartelle e raccoglitori ad anelli			
Normative e certificazioni a cui è conforme (allegare certificazioni):				
Conf. per imballo:	32 conf.			
Note:				

Scheda tecnica

Foto:



Brand del prodotto:

ELICA

Codice:

8444

Marchio del fornitore:

Codice articolo
fornitore:

8444

Confezione

50 pz.

Unità di Vendita

confezione

Codice UN/SPSC:



Descrizione:

BUSTA A FORATURA UNIVERSALE ELICA EFFE 12 ANTIRIFLESSO

Dimensioni esterne
singola unità LxPxHFormato utile singola
unità LxPxH:

cm 22X30

Peso g:

Composizione
chimico/fisica (in tutte
le sue parti):Busta a foratura universale in polipropilene di alta qualità.
Banda di rinforzo realizzata in PPL

Colore/i:

trasparente

Qualità specifiche del
prodotto:Molto resistente - spessor "Superior".
Finitura a buccia d'arancia

Compatibile con:

Cartelle e raccoglitori ad anelli

Normative e
certificazioni a cui è
conforme (allegare
certificazioni):

Conf. per imballo:

24 conf.

Note:

Green Star

000GS0663 – MP12 BUSTA FORATURA UNIVERSALE

ATTRIBUTI	REQUISITI OFFERTI
1) Descrizione:	Busta foratura universale trasparente
2) Materia prima:	Polipropilene
3) - Formato utile: - Formato esterno:	- cm 23 x 33 - cm 24,5 x 33,2
4) Finitura:	Liscia
5) Spessore:	Super
6) Confezione:	50 buste

Produttore:	Green Star
Marca:	Livengood
Nome del Prodotto:	MP12 Busta a foratura universale
Codice Prodotto del Produttore:	000GS0663

Ref.

AR22



Archivio

1/2

Click'n File



Busta archiviabile con chiusura a bottone

Buste archiviabili dotate di perforazione universale rinforzata da striscia colorata che ne favorisce l'identificazione. Etichetta personalizzabile e bottone di chiusura in tinta. Confezione da 5 pezzi stesso colore. Busta trasparente, striscia laterale, etichetta e bottone rosso, giallo, verde o blu. Dimensioni prodotto: cm 31 x 24.

- Ref. **AR22/3** Conf. 5 buste colore rosso
- Ref. **AR22/4** Conf. 5 buste colore giallo
- Ref. **AR22/5** Conf. 5 buste colore verde
- Ref. **AR22/6** Conf. 5 buste colore blu



AR22

2/2

Click'n File

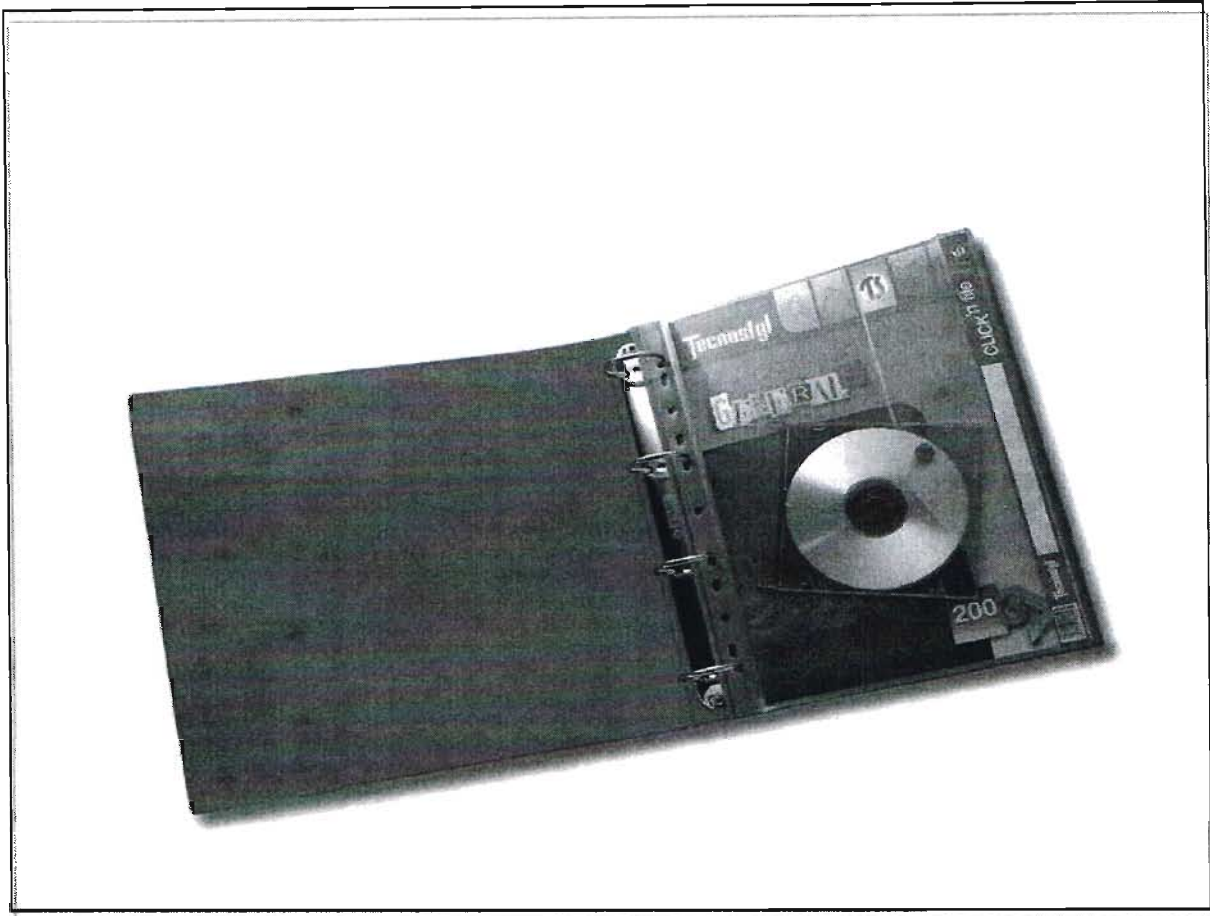

Dati tecnici

Materiali: Polipropilene ad alto spessore con finiture diagonali.

Barcode:

Colori disponibili**:



3	8010026002164
4	8010026002171

5	8010026002188
6	8010026002195

	Pezzi confezione	Misure (cm)	Volume (m³)	Peso lordo (kg)
Unità minima vendita	-	-	-	-
Confezione	5	31 x 24 x 1	0,001	0,20
Master carton	125	25 x 13 x 32,5	0,011	1,05
Imballo multiplo:	-	-	-	-
Collo 1*	-	-	-	-
Collo 2*	-	-	-	-
Bancale	-	-	-	-

*Collo 1

*Collo 2.

**Legenda



GS00442 - BUSTE A FORATURA UNIVERSALE CON SOFFIETTO

ATTRIBUTI	REQUISITI OFFERTI
1) Descrizione:	Buste a foratura universale con soffietto
2) Caratteristiche:	Busta a foratura universale in PVC trasparente antiriflesso con protezione antistrappo, può contenere fino a 200 fogli.
3) Formato utile interno:	cm 22 x 30 ± 3%
4) Spessore:	≥17/100
5) Banda perforata:	Rinforzata
6) Confezione offerta :	10 pezzi



Produttore	Green Star S.r.l.
Marca:	Livengood
Nome del Prodotto:	Busta a foratura universale con soffietto
Codice Prodotto del Produttore:	GS0442

GS00442 - BUSTE A FORATURA UNIVERSALE CON SOFFIETTO



ATTRIBUTI	REQUISITI OFFERTI
1) Descrizione:	Buste a foratura universale con soffiETTO
2) Caratteristiche:	Busta a foratura universale in PVC trasparente antiriflesso con protezione antistrappo, può contenere fino a 200 fogli.
3) Formato utile interno:	cm 22 x 30 ± 3%
4) Spessore:	≥17/100
5) Banda perforata:	Rinforzata
6) Confezione offerta :	10 pezzi

Produttore	Green Star S.r.l.
Marca:	Livengood
Nome del Prodotto:	Busta a foratura universale con soffiETTO
Codice Prodotto del Produttore:	GS0442

Scheda tecnica

Foto:		Brand del prodotto:	
			
Codice:	6110	Marchio del fornitore:	
Codice articolo fornitore:	6110		
Confezione	50		
Unità di Vendita	conf.		
Codice UN/SPSC:			
Descrizione:	CARTELLINA AD L ELICA ELLE 13 ANTIRIFLESSO		
Dimensioni esterne singola unità LxPxH	cm 23,2x32,2		
Formato utile singola unità LxPxH:	cm 22x30		
Peso g:			
Composizione chimico/fisica (in tutte le sue parti):	polipropilene - spessore "Superior" alto		
Colore/i:	trasparente		
Qualità specifiche del prodotto:	Aperta su due lati Finitura buccia d'arancia		
Compatibile con:			
Normative e certificazioni a cui è conforme (allegare certificazioni):			
Conf. per imballo:	20		
Note:			



Scheda tecnica

Foto:		Brand del prodotto:	
		<h1 style="margin: 0;">ELICA</h1>	
Codice:	7442	Marchio del fornitore:	
Codice articolo fornitore:			
Confezione	50 pz		
Unità di Vendita	CONFEZIONE		
Codice UN/SPSC:			
Descrizione:	CARTELLINA AD L ELICA ELLE 11 TRASPARENTE LISCIA		
Composizione chimico/fisica (in tutte le sue parti):			
Colore/i:	TRASPARENTE		
Qualità specifiche del prodotto:	Buste ad "L" cm 23x32		
Normative e certificazioni a cui è conforme (allegare certificazioni):			
Conf. per imballo:	20 CF		
Note:			
PRODUTTORE:	DERYA BURO LTD		



Scheda tecnica

Foto:		Brand del prodotto:		
				
Codice:	0109	Marchio del fornitore:		
Codice articolo fornitore:	0109			
Confezione	25			
Unità di Vendita	conf.			
Codice UN/SPSC:				
Descrizione:	CARTELLINA AD L ELICA ELLE 13 COLOR ANTIRIFLESSO			
Dimensioni esterne singola unità LxPxH	cm 23,2x32,2			
Formato utile singola unità LxPxH:	cm 22x30			
Peso g:				
Composizione chimico/fisica (in tutte le sue parti):	polipropilene - spessore "Superior" alto			
Colore/i:	blu			
Qualità specifiche del prodotto:	Aperta su due lati Finitura buccia d'arancia			
Compatibile con:				
Normative e certificazioni a cui è conforme (allegare certificazioni):				
Conf. per imballo:	40			
Note:				

Scheda tecnica

Foto:		Brand del prodotto:	
		ELICA	
Codice:	0129	Marchio del fornitore:	
Codice articolo fornitore:	0129		
Confezione	25 pz.		
Unità di Vendita	conf.		
Codice UN/SPSC:			
Descrizione:	BUSTA AD U ELICA U LISCIA		
Dimensioni esterne singola unità LxPxH			
Formato utile singola unità LxPxH:	cm 23x33		
Peso g:			
Composizione chimico/fisica (in tutte le sue parti):	Busta a sacco realizzate in polipropilene		
Colore/i:	Trasparente		
Qualità specifiche del prodotto:	Aperta sul lato superiore Finitura liscia - spessore Superior		
Compatibile con:	Archiviazione leggera		
Normative e certificazioni a cui è conforme (allegare certificazioni):			
Conf. per imballo:	40 conf.		
Note:			

Scheda tecnica

Foto:		Brand del prodotto:			
		ELICA			
Codice:	0127	Marchio del fornitore:			
Codice articolo fornitore:	0127				
Confezione	25 pz.				
Unità di Vendita	conf.				
Codice UN/SPSC:					
Descrizione:	BUSTA AD U ELICA U LISCIA				
Dimensioni esterne singola unità LxPxH					
Formato utile singola unità LxPxH:	cm 22x30				
Peso g:					
Composizione chimico/fisica (in tutte le sue parti):	Busta a sacco realizzate in polipropilene				
Colore/i:	Trasparente				
Qualità specifiche del prodotto:	Aperta sul lato superiore Finitura liscia - spessore Superior				
Compatibile con:	Archiviazione leggera				
Normative e certificazioni a cui è conforme (allegare certificazioni):					
Conf. per imballo:	48 conf.				
Note:					



CARTIERE PAOLO PIGNA S.p.A
24022 ALZANO LOMBARDO BG

VIA DANIELE PESENTI N. 1

ESREBIAN® S.p.A.
L'Amministratore Delegato
(Dott. Silvano Micozzi)

Descrizione	Buste a sacco RIMALL autoadesive removibili con strip in RICARTA sabbia - formato 19x26 - carta da 80 gr.
Ns. codice articolo	0036054 - 26
Marca	CARTIERE PAOLO PIGNA S.P.A.
Modello	RIMALL
Identificativo	0036054 VAR. 26 BUSTE RIMALL RIC.80
Prestazione	PER CONTENERE CARTA E PICCOLI OGGETTI DA SPEDIRE.
Garanzia	di legge
Materiale	CARTA
Confezione di Vendita	CARTONE CONTENENTE 500 BUSTE

Alzano Lombardo, 20-05-2010

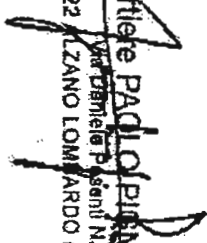
 Cartiere PAOLO PIGNA S.p.A.
 Via Daniele Pesenti N. 1
 24022 ALZANO LOMBARDO (Bergamo)



CARTIERE PAOLO PIGNA S.p.A
24022 ALZANO LOMBARDO BG

VIA DANIELE PESENTI N. 1

Descrizione	Buste a sacco RIMAIL autoadesive removibili con strip in RICARTA sabbia - formato 23x33 - carta da 80 gr.
Ns. codice articolo	0035063 - 26
Marca	CARTIERE PAOLO PIGNA S.p.A.
Modello	RIMAIL
Identificativo	0035063 VAR. 33 BUSTE RIMAIL RIC. 80
Prestazione	PER CONTENERE CARTA E PICCOLI OGGETTI DA SPEDIRE.
Garanzia	di legge
Materiale	CARTA
Corteazione di Vendita	CARTONE CONTENENTE 660 BUSTE

Alzano Lombardo 20-05-2010

Daniele Pesenti
 DANIELE PESENTI S.p.A.
 Via Daniele Pesenti N. 1
 24022 ALZANO LOMBARDO (Bergamo)



CARTIERE PAOLO PIGNA S.P.A.
VIA DANIELE PESENTI N. 1
24022 ALZANO LOMBARDO BG

Descrizione	Buste a sacco filo 190x260 mm. kraft bianco monolucido gr. 80 con strip
Marca	CARTIERE PAOLO PIGNA S.P.A.
Modello	MULTIMAIL
Formato Cm.	19X26
Materiale	carta kraft bianco monolucido
Fogli	
Copertina	
Identificativo	0654779 26
Confezionamento	
Confezione di	imballo 500 pezzi
Vendita	

Cartiere Paolo Pigna S.p.A.
Via Daniele Pesenti N. 1
24022 ALZANO LOMBARDO (Bergamo)

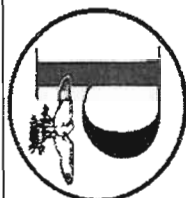

CARTIERE PAOLO PIGNA S.p.A
VIA DANIELE PESENTI N. 1
24022 ALZANO LOMBARDO BG

Descrizione	Buste a sacco f.to 250x353 mm. Kraft bianco monolucido Con strip 80 gr.
Marca	CARTIERE PAOLO PIGNA S.P.A.
Modello	MULTIMAIL
Formato mm.	250x353
Fogli	
Copertina	
Identificativo	0099062 B4
Confezionamento	500 pezzi
Confezione di Vendita	500 pezzi

Cartiere PAOLO PIGNA S.p.A.
Via Daniele Pesenti N. 1
24022 ALZANO LOMBARDO (Bergamo)

SCHEDA TECNICA PRODOTTO

Cod. 0808	Sacco Monodex
<u>Caratteristiche:</u>	Sacco in carta kraft bianca monolucida da gr. 100/mq., lembo autoadesivo con striscia protettiva siliconata
<u>Formato:</u>	Cm. 25x35,3
<u>Imballo:</u>	Scatola da 500 pezzi
<u>BarCode:</u>	Scatola: 8007758008083



CARTIERE PAOLO PIGNA S.p.A
VIA DANIELE PESENTI N. 1
24022 ALZANO LOMBARDO BG

Descrizione	Buste a sacco f.to 300x400 mm. Kraft bianco monolucido gr. 100 con strip
Marca	CARTIERE PAOLO PIGNA S.P.A.
Modello	MULTIMAIL
Formato	300 X 400 mm.
Fogli	
Coperlina	
Identificativo	0655470 40
Confezionamento	
Confezione di Vendita	Imballo 500 pezzi

Cartiere PAOLO PIGNA s.p.a.
Via Daniele Pesenti N. 1
24022 ALZANO LOMBARDO (Bergamo)

 Sealed Air <small>AVIGLIANA ITALIA</small> <small>SOCIETA' DEL GRUPPO SEALED AIR</small> <small>Sealed Air s.r.l.</small> <small>VIALE DEI MARESCHI, 7</small> <small>10081 AVIGLIANA (TO) ITALIA</small> <small>TEL. (39) - 011 - 936.72.72</small> <small>FAX (39) - 011 - 936.72.06</small>	CLIENTE: Sealed Air	BUSTA: IMBOTTITA	DIMENSIONI (CM): 	STAMPA: 	STAMPA: 	DATA CREAZIONE BOZZA: 02/05/2006
	CODICE ARTICOLO: 103027477	TIPO: D/1	FORMATO ESTERNO: 20x32	POSIZIONATA: <input checked="" type="checkbox"/>	1° COLORE: BLU (287/U)	DATA APPROVAZIONE:
	10 PEZZI	CARTA: AVANA / GOLD	FORMATO UTILE: 18x26	CONTINUA: <input type="checkbox"/>	2° COLORE: 	24/07/2006
	QUANTITA' ORDINATA:	CHIUSURA: SALDATURA	QUANTITA' x SCATOLA: 100	FRONTE: <input type="checkbox"/> RETRO: <input checked="" type="checkbox"/>	FIRMA: Marongiu Gabriele	

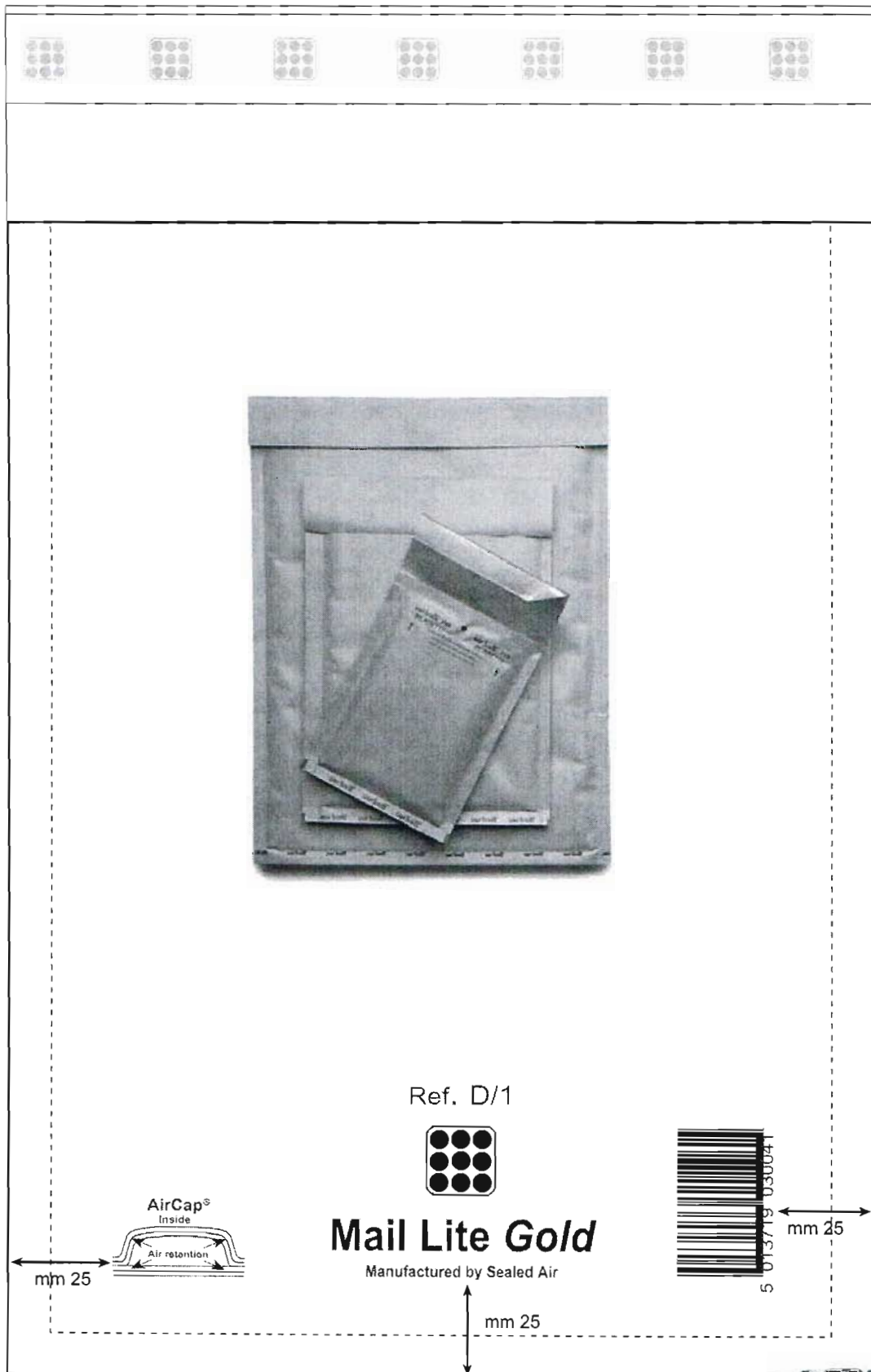



Sealed Air

Packaging Products Division

Specifica N°: PT0937

Emessa da: Marongiu G. Autorizzata da: Marongiu G.

Data di emissione: 12/07/2006 Versione: 2

1.0 CODICE

Codice parlante: KBMSSG-SGS-1S/E007R-240X330C50-10SW Cod. Art: 103041283

Denominazione: BUSTA TIPO G/4 MAIL LITE GOLD (CONF. 10 PEZZI)

2.0 MATERIALE Carta GOLD Gr.mq: 70+9 Tipo_Busta G/4

Grammatura Film a bolle: 30 gr. Mq Copertina: 0 Tasca Porta Doc: NO

Nastro siliconato: STAMPATO Altezza nastro silic. mm: 22 Nastro Rinf Aletta: NO

Tipo colla per chiusura: HOT-MELT Cod. Barre busta:: 5013719030072

Nastro riapribile: NO Altezza nastro mm: 0 Nastro strip rosso: NO

Inchiostro per stampa Marchi / Loghi: BLU 287/U

Inchiostro per stampa lato retro:

Inchiostro per stampa lato fronte (aletta):

Spessore film monopiega termoretraibile: 15 Tipo film: NEUTRO

Tipo locandina SI Cod. Barre locandina:: 5051146002026

3.0 CARATTERISTICHE BUSTA Foglio di cartone: NO

Formato esterno cm:: 26x39 Formato interno cm:: 24x33

N°Fori: 0 Posizionati a mm: 0

Altezza Aletta mm: 50 Piegata a mm: 42 Tipo aletta: NON SCANTONATA

Stampa Marchi / Loghi: MARCHIO SEALED AIR POSIZIONATO

Stampa speciale lato retro:

Stampa speciale lato fronte (aletta):

4.0 CARATTERISTICHE IMBALLAGGIO

Buste per scatola: 50 Tipo_Scatola: STAMPATA Cod. Etic. pallet: NO

Tipo nastro chiusura scatole:: NEUTRO Etichetta su Busta: NO

Etichetta scatola mm: 80x243 Codice etichette scatola:: 103041283

Etichette confezione mm: NO Codice etichette confezione: NO

Cod. Barre Etichetta Scatola:: 5051146001968 Cod. Barre Etichetta confez: NO

Buste per confezione: 10 Angolari: NO Nome_Etic: SAP4

Dimensione pedana in legno cm: 80x120 Regette: NO Nome_Bancale:

Scatole per pallet: 24 Plance: NO Nome_Busta:

Buste per pallet: 1200 Laminazione: SI

Dimensioni pallet cm:: 80x120x119 Peso Pallet in Kg: 40.4

 Sealed Air <small>AVIGLIANA ITALY</small> <small>SOCIETA' DEL GRUPPO SEALED AIR</small>	CLIENTE: Sealed Air	BUSTA: IMBOTTITA	DIMENSIONI: (CM)	STAMPA:	STAMPA:	DATA CREAZIONE BOZZA: 02/05/2006
	CODICE ARTICOLO: 103041284	TIPO: J/6	FORMATO ESTERNO: 32x50	POSIZIONATA: <input checked="" type="checkbox"/>	1° COLORE: BLU (287/U)	DATA APPROVAZIONE:
	10 PEZZI	CARTA: AVANA / GOLD	FORMATO UTILE: 30x44	CONTINUA: <input type="checkbox"/>	2° COLORE:	24/07/2006
	QUANTITA' ORDINATA:	CHIUSURA: SALDATURA	QUANTITA' x SCATOLA: 50		FRONTE: <input type="checkbox"/>	FIRMA: Marongiu Gabriele
					RETRO: <input checked="" type="checkbox"/>	

Sealed Air s.r.l.
 VIALE DEI MARESCHI, 7
 10051 AVIGLIANA (TO) ITALIA
 TEL. (39) - 011 - 936.72.72
 FAX. (39) - 011 - 936.72.06

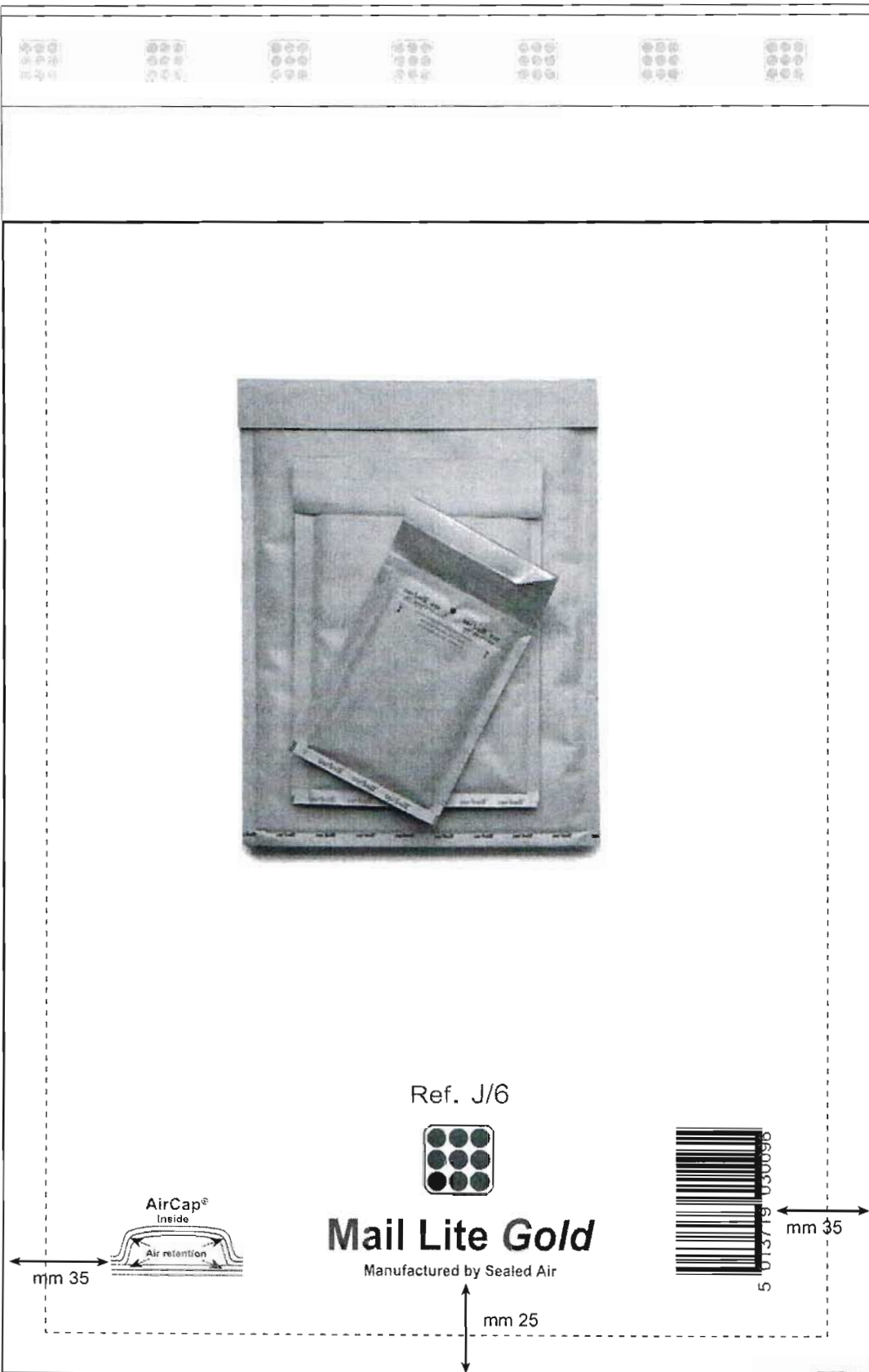

EREBIAN® S.p.A.
 L'Amministratore Delegato
 (Dott. Silvano Micozzi)



Sealed Air

Packaging Products Division

Specifica N°: PT0940

Emessa da: Marongiu G. Autorizzata da: Marongiu G.

Data di emissione: 12/07/2006 Versione: 2

1.0 CODICE

Codice parlante: KBMSSK-SGS-1S/E007U-350X470C50-10SW Cod. Art: 103041285

Denominazione: BUSTA TIPO K/7 MAIL LITE GOLD (CONF. 10 PEZZI)

2.0 MATERIALE

Carta GOLD Gr.mq: 70+9 Tipo_Busta K/7

Grammatura Film a bolle: 30 gr. Mq Copertina: 0 Tasca Porta Doc: NO

Nastro siliconato: STAMPATO Altezza nastro silic. mm: 22 Nastro Rinf Aletta: NO

Tipo colla per chiusura: HOT-MELT Cod. Barre busta: 5013719030102

Nastro riapribile: NO Altezza nastro mm: 0 Nastro strip rosso: NO

Inchiostro per stampa Marchi / Loghi: BLU 287/U

Inchiostro per stampa lato retro:

Inchiostro per stampa lato fronte (aletta):

Spessore film monopiega termoretraibile: 15 Tipo film: NEUTRO

Tipo locandina SI Cod. Barre locandina: 5051146002057

3.0 CARATTERISTICHE BUSTA

Foglio di cartone: NO

Formato esterno cm: 37x53 Formato interno cm: 35x47

N° Fori: 0 Posizionati a mm: 0

Altezza Aletta mm: 50 Piegata a mm: 42 Tipo aletta: NON SCANTONATA

Stampa Marchi / Loghi: MARCHIO SEALED AIR POSIZIONATO

Stampa speciale lato retro:

Stampa speciale lato fronte (aletta):

4.0 CARATTERISTICHE IMBALLAGGIO

Buste per scatola: 50 Tipo_Scatola: STAMPATA Cod. Etic. pallet: NO

Tipo nastro chiusura scatole: NEUTRO Etichetta su Busta: NO

Etichetta scatola mm: 80x243 Codice etichette scatola: 103041285

Etichette confezione mm: NO Codice etichette confezione: NO

Cod. Barre Etichetta Scatola: 5051146000527 Cod. Barre Etichetta confez: NO

Buste per confezione: 10 Angolari: NO Nome_Etic: SAP4

Dimensione pedana in legno cm: 80x120 Regette: NO Nome_Bancale:



Scatole per pallet: 12 Plance: NO Nome_Busta:

Buste per pallet: 600 Laminazione: SI



Dimensioni pallet cm: 80x120x113 Peso Pallet in Kg: 34.7

42

Scheda tecnica

Foto:		Brand del prodotto:		
				
Modelo:	ELICA	Marchio del fornitore:		
Codice articolo fornitore:	0170578AM	 Cartiere Paolo Pigna S.p.A.		
Confezione	Scatola da 500 pezzi			
Unità di Vendita	500 pezzi			
Codice UN/SPSC:				
Descrizione:	Busta con Strip cm. 11x23, con finestra, da gr. 90			
Dimensioni esterne singola unità LxPxH	Cm. 30x26x12			
Formato utile singola unità LxPxH:	Cm. 30x26x12			
Peso g: (scatola 500 pz.)	2.800			
Composizione chimico/fisica (in tutte le sue parti):	Carta bianca uso mano da gr. 90 Striscia protettiva siliconata. Finestra in PVC			
Colore/i:				
Qualità specifiche del prodotto:				
Compatibile con:				
Destinazione d'uso:	Corrispondenza - Scrittura			
Normative e certificazioni a cui è conforme (allegare certificazioni):				
Conf. per imballo:	500 pezzi			
Note:				

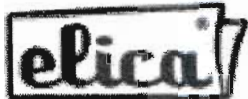
Scheda tecnica

Foto:		Brand del prodotto:		
				
Modello:	ELICA	Marchio del fornitore:		
Codice articolo fornitore:	0170569AM	 Cartiere Paolo Pigna S.p.A.		
Confezione	Scatola da 500 pezzi			
Unità di Vendita	500 pezzi			
Codice UN/SPSC:				
Descrizione:	Busta Strip cm. 11x23, da gr. 90 senza finestra			
Dimensioni esterne singola unità LxPxH	Cm. 30x26x12			
Formato utile singola unità LxPxH:	Cm. 30x26x12			
Peso g: (scatola 500 pz.)	2.850			
Composizione chimico/fisica (in tutte le sue parti):	Carta bianca uso mano da gr. 90 Striscia protettiva siliconata			
Colore/i:				
Qualità specifiche del prodotto:				
Compatibile con:				
Destinazione d'uso:	Corrispondenza - Scrittura			
Normative e certificazioni a cui è conforme (allegare certificazioni):				
Conf. per imballo:	500 pezzi			
Note:				

Scheda tecnica

Foto:

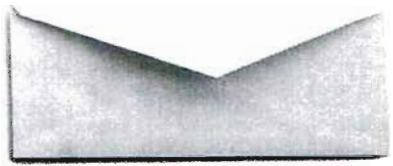

Brand del prodotto:

PIGNA

Modello:

Sandy

Marchio del fornitore:

Codice articolo
fornitore:

38867421

Confezione

Scatola da 500 pezzi

Unità di Vendita

SCATOLA



Codice UN/SPSC:

Descrizione:

BUSTA PER CORRISPONDENZA GOMMATA
INTERNOGRAFATA

Dimensioni esterne
singola unità LxH

Formato utile singola
unità LxH:

CM 12X18

Peso g:

Composizione
chimico/fisica (in tutte
le sue parti):

CARTA BIANCA PURA CELLULOSA DA GR.80.

Colore/i:

BIANCO

Qualità specifiche del
prodotto:

INTERNOGRAFATA, GOMMATA INTERNAMENTE
SENZA FINESTRA

Compatibile con:

CORRISPONDENZA-SCRITTURA

Normative e
certificazioni a cui è
conforme (allegare
certificazioni):

Conf. per imballo:

120

Note:



CARTIERE PAOLO PIGNA S.p.A
VIA DANIELE PESENTI N. 1
24022 ALZANO LOMBARDO BG

Descrizione	Buste in carta riciclata 80 gr. T.C.B. con finestra in triacetato opaco (tit. mm. 40x100)
Marca	CARTIERE PAOLO PIGNA S.P.A.
Modello	RIMAIL
Formato MM.	110 x 230
Carta	gr. 80 - riciclata
Fogli	
Identificativo	0037918 AM
Confezionamento	500 pezzi
Confezione di Vendita	4000 pezzi

Cartiere Paolo PIGNA S.p.A.
 Via Daniele Pesenti 1
 24022 Alzano Lombardo (BG) - Italia
 Tel. 035 4000000 - Fax 035 4000001
 E-mail: info@cartierepigna.it

ESREBIAN® S.p.A.
 L'Administratore Delegato
 (Dott. Silvano Micozzi)

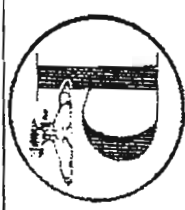

CARTIERE PAOLO PIGNA S.p.A
VIA DANIELE PESENTI N. 1
24022 ALZANO LOMBARDO BG

Descrizione	Buste in carta riciclata 80 gr. T.C.B. senza finestra
Marca	CARTIERE PAOLO PIGNA S.P.A.
Modello	RIMAIL
Formato MM.	110x230
Carta	gr. 80 - riciclata
Fogli	
Identificativo	0037927 AM
Confezionamento	500 pezzi
Confezione di Vendita	4000 pezzi

Cartiere Paolo Pigna S.p.A.
Via Daniele Pesenti N. 1
24022 ALZANO LOMBARDO (BG) (03479199)



CARTIERE PAOLO PIGNA S.p.A
VIA DANIELE PESENTI N. 1
24022 ALZANO LOMBARDO BG

Descrizione	Buste Giallo Posta 80 gr. T.P.B. senza finestra
Marca	CARTIERE PAOLO PIGNA S.P.A.
Modello	GIALLO POSTA
Formato	120X180 mm.
Carta	carta gr. 80
Fogli	
Identificativo	0459598 21
Confezionamento	500 pezzi
Confezione di Vendita	4000 pezzi

Cartiere PAOLO PIGNA S.p.A.
 Via Daniele Pesenti, 1
 24022 ALZANO LOMBARDO (Bergamo)

	<p>CARTIERE PAOLO PIGNA S.p.A</p>
<p>Descrizione</p>	<p>Buste Giallo Posta 80 gr. T.P.B. senza finestra</p>
<p>Marca</p>	<p>CARTIERE PAOLO PIGNA S.P.A.</p>
<p>Modello</p>	<p>GIALLO POSTA</p>
<p>Formato</p>	<p>mm. 180x240</p>
<p>Carta</p>	<p>carta gr. 80</p>
<p>Fogli</p>	
<p>Identificativo</p>	<p>0388352 18</p>
<p>Confezionamento</p>	<p>500 pezzi</p>
<p>Confezione di Vendita</p>	<p>2000 pezzi</p>

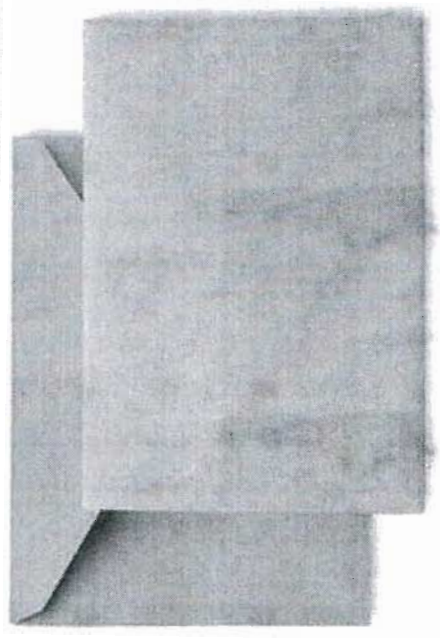

011

GreenStar

GS0224 - CALCOLATRICE TASCABILE 12 CIFRE

ATTRIBUTI	REQUISITI OFFERTI
1) Descrizione:	Calcolatrice tascabile a 12 cifre
2) Caratteristiche:	- Calcolatrice tascabile con display al quarzo a 12 cifre - doppia alimentazione (batterie LR1130 e solare)
3) Funzioni:	- Oltre alle normali operazioni: - 3 tasti di memoria - tasti funzione ON/C/CE - correzione - Gran Totale - percentuale - radice quadrata - auto power off
4) Dimensioni:	- mm 111 x 68 x 10

Produttore	Green Star S.r.l.
Marca:	Leomat
Nome del Prodotto:	Calcolatrice tascabile a 12 cifre
Codice Prodotto del Produttore:	GS0224

Scheda tecnica

Foto:



Brand del prodotto:

LEOMAT

Codice:

7943

Marchio del fornitore:

Codice articolo
fornitore:

GS2305



Confezione

Unità di Vendita

SINGOLO

Codice UN/SPSC:

Descrizione:

CALCOLATRICE C/STAMP. LEOMAT 12 CIFRE

Peso g:

Composizione
chimico/fisica (in tutte
le sue parti):

Colore/i:

Qualità specifiche del
prodotto:

Calcolatrice professionale 12 cifre - 2 colori di stampa - ampio display VFD - velocità di stampa 3,5 linee al secondo - 4 tasti di memoria - tasto Euro e tasto valore moneta corrente - settaggio valore cambio - funzione di calcolo tassi d interesse - tasto per data o numero - tasto correttore - tasto 5 4 e CUT - virgola mobile e fissa - Gran Totale - Subtotale - tasto attiva disattiva stampante e comando per contatore - tasto per trasporto carta - utilizza rotolo di carta standard da mm 57 58 - alimentazione di rete 230V 50Hz - dimensioni LxPxH cm 22,6x32x7 - peso kg 1,650

Normative e
certificazioni a cui è
conforme (allegare
certificazioni):

Conf. per imballo:

Note:

IMI1893

51

Codice T105001

Carte coordinate A4 LINEA CORPORATE, formato A4 95 gr, conf 100 fogli - pergamena champagne

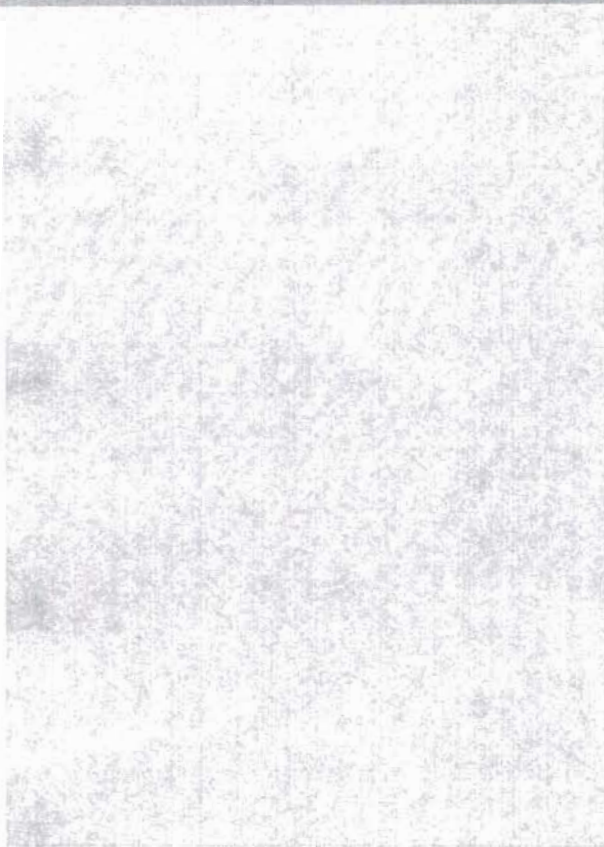

Codice originale PCL1601

Barcode 5413493134988

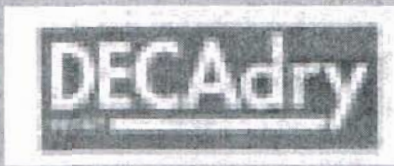

	N° Pezzi	Codice a Barre	Altezza	Lunghezza	Profondità	Peso
Imballo	1		1.5	30.5	22.0	0.7
Cartone	15	5413493992762	19.5	31.5	23.5	19.5

ESREBIAN® S.p.A.
L'Administratore Delegato
(Prof. Silvano Micozzi)

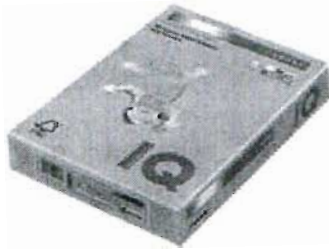

IQ color combines the quality of a premium paper with high aesthetic demands by offering both impressive colour uniformity and minimal colour fading. IQ color is ideally suited for use on laser, inkjet and copier technology.



Technical Data: IQ color 160 g/m²

Grammage	g/m ²	ISO 536		160 ± 6.0
Caliper	mm/1000	ISO 534		214 ± 6
Roughness Bendtsen	ml/min	ISO 8791-2		210 ± 50
Porosity	ml/min	ISO 5636-3		650 ± 350
Abrasion	mg	DIN 53 109	max	15
Moisture	%	ISO 287		4.8 ± 0.5



Product meets EN 12281, requirements for copy paper for dry toner imaging processes and ISO 9706, requirements for permanence for paper. Production processes certified according to ISO 9001, 14001 and 18001.

SIGNIFICANCE OF VALUES: 2 SIGMA

TECHNICAL CUSTOMER SERVICE

06.03.2008

Scheda tecnica

Foto:		Brand del prodotto:	
			
Codice Errebian:	0543	Marchio del fornitore:	
Codice articolo fornitore:	10005704012BX	 Sa.Ba.cart	
Confezione	10		
Unità di Vendita			
Codice UN/SPSC:			
Descrizione:	calcolatrici mm.57/58x40mt		
Dimensioni esterne singola unità LxPxH	cm.35x30x31		
Formato utile singola unità LxPxH:	cm.33x13x6		
Peso g:	1100		
Composizione chimico/fisica (in tutte le sue parti):	carta bianca gr.50		
Colore/i:	bianco		
Qualità specifiche del prodotto:			
Compatibile con:			
Destinazione d'uso:	rotoli calcolatrici		
Normative e certificazioni a cui è conforme (allegare certificazioni):			
Conf. per imballo:	40		
Note:			



Sa.Ba.cart S.r.l.

Via Flaminia Km 190 Z.L.Nord
06023 Gualdo Tadino (Pg)
Tel. 075/9140746 Fax 075/9142278
Cap.Soc. € 110.000,00 i.v.
Reg.Imp.Pg n°02795549547

SCHEDA ROLOLO POS CARTA TERMICA 57X25

ATTRIBUTI	REQUISITI OFFERTI
1) Descrizione	Rotolo carta termica pos mm. 57 – lunghezza 25 mt. –
2) Lunghezza	25 mt.
3) Confezione interna	10 rotoli in sottovuoto di protezione
4) Confezione esterna	100 rotoli

Caratteristiche offerte:

ROLOLO CARTA TERMICA POS

FORMATO: LUNGHEZZA MT 25 CERTIFICATI (+/- 5%)

LARGHEZZA MM 57

CONFEZIONE: 10 ROTOLI IN SOTTOVUOTO DI PROTEZIONE

CONFORMITA' A NORME E/O PROVE: UNI 6440 - G.U. N°102 DEL 5/5/87

Produttore: Sa.Ba.cart SRL

Marca: Sa.Ba.cart SRL

Nome del Prodotto: ROLOLO CARTA TERMICA POS 57 MM.

Codice Prodotto del Produttore: 343/11

Codice EAN 13:3120057025CX



Sa.Ba.cart S.r.l.

Via Flaminia km 190 Z.I. Nord - 06023 Gualdo Tadino (PG) - tel 075.9140746 fax 075.9142278 info@sabacart.com



SPECIFICHE PRODOTTO

CARTA PROTOCOLLO A BIANCO - PACCO 200 FOGLI

Descrizione del prodotto	Dimensione foglio	Grammatura	Rigatura	Q.tà fogli x pacco
PROTOCOLLO	42 x 29,7	60	bianco senza stampa	200
EAN pacco				
Codice prodotto	8024828	imballo	Q.tà pacchi x scatola	Scatole x bancale
65042297600	69966_	NEUTRO	6	60

56

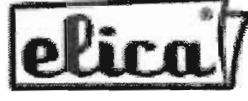

Scheda tecnica

Foto:		Brand del prodotto:	
			
Codice:	7540	Marchio del fornitore: 	
Modello:	7540		
Confezione	1		
Unità di Vendita	CAD.		
Codice UN/SPSC:			
Descrizione:	ROTOLO CARTA OPACA ELICA CM 91,4 (36) X50M G90		
Composizione chimico/fisica (in tutte le sue parti):			
Colore/i:			
Qualità specifiche del prodotto:	Carta bianca opaca in rotoli Carta bianca opaca in rotoli - ideale per tutti i tipi di stampe monocromatiche ed a colori - asciugatura rapida dell'inchiostro - particolarmente indicata per poster, striscioni, etc.- 100% pura cellulosa -		
Normative e certificazioni a cui è conforme (allegare certificazioni):			
Conf. per imballo:	10		
Note:			
PRODUTTORE:			

Scheda tecnica

Foto:		Brand del prodotto:	
		ELICA	
Codice:	7539	Marchio del fornitore:	
Modello	7539	ELICA	
Confezione	1		
Unità di Vendita	CAD.		
Codice UN/SPSC:			
Descrizione:	ROTOLO CARTA OPACA ELICA CM62,5 25" X50M G90		
Composizione chimico/fisica (in tutte le sue parti):			
Colore/i:			
Qualità specifiche del prodotto:	Carta bianca opaca in rotoli Carta bianca opaca in rotoli - ideale per tutti i tipi di stampe monocromatiche ed a colori - asciugatura rapida dell'inchiostro - particolarmente indicata per poster, striscioni, etc.- 100% pura cellulosa -		
Normative e certificazioni a cui è conforme (allegare certificazioni):			
Conf. per imballo:	10		
Note:			
PRODUTTORE:			

Scheda tecnica

Foto:		Brand del prodotto:	
			
Codice:	5855	Marchio del fornitore:	
Modello	5855		
Confezione	1		
Unità di Vendita	CAD.		
Codice UN/SPSC:			
Descrizione:		ROTOLO CARTA OPACA ELICA CM 42 (16,54) X50M G90	
Composizione chimico/fisica (in tutte le sue parti):			
Colore/i:			
Qualità specifiche del prodotto:	Carta bianca opaca in rotoli Carta bianca opaca in rotoli - ideale per tutti i tipi di stampe monocromatiche ed a colori - asciugatura rapida dell'inchiostro - particolarmente indicata per poster, striscioni, etc.- 100% pura cellulosa -		
Normative e certificazioni a cui è conforme (allegare certificazioni):			
Conf. per imballo:	10		
Note:			
PRODUTTORE:			

SP

Scheda tecnica

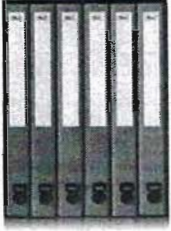

Foto:		Brand del prodotto:	
		ELICA	
Codice:	8601	Marchio del fornitore:	
Codice articolo fornitore:	0206000.BL		
Confezione			
Unità di Vendita	CADAUNO		
Codice UN/SPSC:			
Descrizione:	GRUPPO 6 CARTELLE ELICA DUE ANELLI TONDI		
Peso g:			
Composizione chimico/fisica (in tutte le sue parti):			
Colore/i:	BLU		
Qualità specifiche del prodotto:	<p>Gruppo di 6 cartelle ad anelli con custodia unica - struttura in cartone rivestito in carta stampata - custodia in fibrone nero grafite - tirante per estrazione in ABS - meccanismo ad anelli in acciaio nichelato - 2 anelli tondi da mm 25 e passo cm 8 - portaetichetta con etichetta estraibile - formato esterno LxPxH cm 24x26x34 - formato utile LxH cm 24x32 - dorso cm 3,5 - colore blu</p>		
Normative e certificazioni a cui è conforme (allegare certificazioni):			
Conf. per imballo:	1		
Note:			

Scheda tecnica

Foto:		Brand del prodotto:	
		ELICA	
Codice:	6216	Marchio del fornitore:	
Codice articolo fornitore:	0206001.BL		
Confezione	SINGOLO		
Unità di Vendita	CADAUNO		
Codice UN/SPSC:			
Descrizione:	GRUPPO 3 CARTELLE AD ANELLI ELICA		
Peso g:			
Composizione chimico/fisica (in tutte le sue parti):			
Colore/i:	BLU		
Qualità specifiche del prodotto:	Gruppo di 3 cartelle ad anelli con custodia unica - struttura in cartone rivestito in carta stampata - custodia in fibrone nero grafite - tirante per estrazione in ABS - meccanismo ad anelli in acciaio nichelato - 2 anelli tondi da mm 25 e passo cm 8 - portaetichetta con etichetta estraibile - formato esterno LxPxH cm 12x26x34 - formato utile LxH cm 24x32 - dorso cm 3,5 - colore blu		
Normative e certificazioni a cui è conforme:	<i>Realizzato in materiale riciclato</i>		
Conf. per imballo:	1		
Note:			

Scheda tecnica

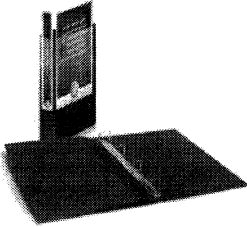
61

Foto:		Brand del prodotto:
		
Codice:	6083	Marchio del fornitore:
Codice articolo fornitore:		
Confezione	10 PZ	
Unità di Vendita	SINGOLO	
Codice UN/SPSC:		
Descrizione:	Cartella personalizzabile 4 anelli a "D" MM 50	
Peso g:		
Composizione chimico/fisica (in tutte le sue parti):		
Colore/i:	BLU	
Qualità specifiche del prodotto:	Cartella personalizzabile ad anelli - realizzata in robusto cartone rivestito in polipropilene saldato ai bordi ed incollato su entrambi i lati per impedire la formazione di antiestetiche bolle sulla superficie - provvista di due comode tasche trasparenti esterne, una frontale e una dorsale per la personalizzazione della copertina e del dorso - ideale per presentazioni di progetti, ricerche, manuali di istruzioni, ecc. - meccanismo metallico a 4 anelli "D" - diametro mm 50 capacità 300 fogli da 80 gr mq - formato utile cm 22x30 commerciale	
Normative e certificazioni a cui è conforme (allegare certificazioni):		
Conf. per imballo:		
Note:		



SCHEMA TECNICA

CARTELLA 4 anelli da 25

Cartone	teso grigio/grigio
Spessore	mm 1,7
Formato	22x30
Rivestimento interno	carta usomano
Meccanismo	4 anelli a da 25





SCHEDA TECNICA CARTELLE 2 ANELLI

Cartella 22x30 con 2 anelli da 30
Colori: azzurro - giallo - rosso - verde

Cartella

<i>Carta esterna</i>	goffrata
<i>Cartone</i>	teso monogetto grigio/grigio**
<i>Formato</i>	mm 330 x 580 aperto
<i>Spessore</i>	mm 1,5
<i>Dorso</i>	da mm 45
<i>Meccanismo</i>	2 anelli tondi diametro 30
<i>Rivetti</i>	nichelati 3/7

Imballo

<i>Cartone</i>	ondulato bianco
<i>Formato</i>	mm 440x125x333
<i>Pezzi per scatola</i>	10
<i>Scatole per bancale</i>	60

Accessori

<i>Etichetta articolo</i>	mm 22x42
<i>Etichetta imballo</i>	mm 45x65
<i>Bancale</i>	80x120 a rendere



Cartotecnica Campana s.r.l.

69

SCHEDA PRODOTTO

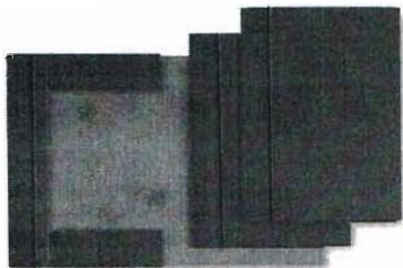

Articolo	CARTELLA 3 LEMBI C/ELASTICO
Codice	KFLA4
Codice EAN cartella	8009252100164
Descrizione	CARTELLA 3 LEMBI PLASTIFICATA C/ELASTICO BLU
Materiali	Cartone da 550 mq.n ² alette saldamente applicate su quadrante interno mediante 2+2 rivetti, chiusura mediante elastico tondo, relalizzato in materiale riciclato.
Formato aperto compreso di alette	560HX595B
Formato chiuso	350HX255B
Formato utile	350HX255B
Confezioni per bancale	210 CF
Confezioni	DA10 PZ
Altezza bancale	1,90 m

Sede Amministrativa e Stabilimento: Via Provinciale Appia - Località Ponteselice - 81020 San Nicola la strada (CE)

Tel. 0823.495115 Fax 0823.465888 -cell. 348 7251555 e-mail: cartotecnicacampana@libero.it - P.IVA 01938670617

EREBIAN® S.p.A.
L'Amministratore Delegato
(Dott. Silvano Micozzi)



Cartotecnica Campana s.r.l.

65

SCHEDA PRODOTTO

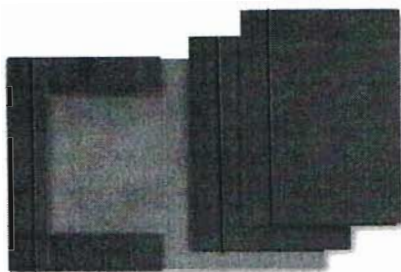

<u>Articolo</u>	<u>CARTELLA 3 LEMBI C/ELASTICO</u>
<u>Codice</u>	<u>KFLA4</u>
<u>Codice EAN cartella</u>	<u>8009252100164</u>
<u>Descrizione</u>	<u>CARTELLA 3 LEMBI PLASTIFICATA C/ELASTICO BLU</u>
<u>Materiali</u>	<u>Cartone da 550 mq.n°2 alette saldamente applicate su quadrante interno mediante 2+2 rivetti, chiusura mediante elastico tondo, relalizzato in materiale riciclato.</u>
<u>Formato aperto compreso di alette</u>	<u>560HX595B</u>
<u>Formato chiuso</u>	<u>350HX255B</u>
<u>Formato utile</u>	<u>350HX255B</u>
<u>Confezioni per bancale</u>	<u>210 CF</u>
<u>Confezioni</u>	<u>DA10 PZ</u>
<u>Altezza bancale</u>	<u>1,90 m</u>

Sede Amministrativa e Stabilimento: Via Provinciale Appia - Località Ponteselice - 81020 San Nicola la strada (CE)

Tel. 0823.495115 Fax 0823.465888 -cell. 348 7251555 e-mail:cartotecnica.campana@libero.it - P.IVA 01938670617

EREBIAN® S.p.A.
L'Amministratore Delegato
(Dott. Silvano Micozzi)

66



Cartotecnica Campana s.r.l.

SCHEDA PRODOTTO

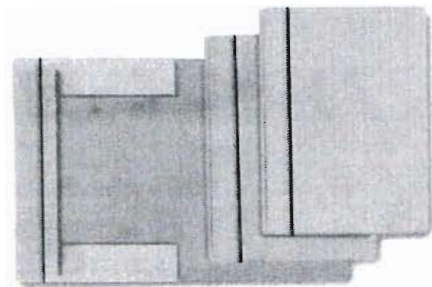

Articolo	CARTELLA 3 LEMBI C/ELASTICO
Codice	KFLA4
Codice EAN cartella	8009252100164
Descrizione	CARTELLA 3 LEMBI PLASTIFICATA C/ELASTICO GIALLA
Materiali	Cartone da 550 mq.n°2 alette saldamente applicate su quadrante interno mediante 2+2 rivetti, chiusura mediante elastico tondo, relalizzato in materiale riciclato.
Formato aperto compreso di alette	560HX595B
Formato chiuso	350HX255B
Formato utile	350HX255B
Confezioni per bancale	210 CF
Confezioni	DA10 PZ
Altezza bancale	1,90 m

Sede Amministrativa e Stabilimento: Via Provinciale Appia - Località Ponteselice - 81020 San Nicola la strada (CE)

Tel: 0823.495115 Fax 0823.465888 -cell. 348 7251555 e-mail:cartotecnicacampana@libero.it - P.IVA 01938670617

ESREBIAN® S.p.A.
L'Amministratore Delegato
(Det. Silvano Micozzi)

ARCA

Modello: Manilla

SCHEDA TECNICA CARTELLINA 3 lembi con stampa

COLORI: ROSSO-BLU-GIALLO-VERDE

CARTELLA

Cartone
Dimensioni

cartoncino manilla da 180 gr/mq
25,5 x 34 cm

Il prodotto è certificato FSC



Il marchio della
gestione forestale
responsabile

ARCA

Modello: Manilla

SCHEMA TECNICA CARTELLINA 3 lembi con stampa

COLORI: ROSSO-BLU-GIALLO-VERDE

CARTELLA

Cartone
Dimensioni

cartoncino manilla da 180 gr/mq
25,5 x 34 cm

Il prodotto è certificato FSC



Il marchio della
gestione forestale
responsabile

ARCA

Modello: Manilla

SCHEDA TECNICA CARTELLINA 3 lembi con stampa

COLORI: ROSSO-BLU-GIALLO-VERDE

CARTELLA

Cartone
Dimensioni

cartoncino manilla da 180 gr/mq
25,5 x 34 cm

Il prodotto è certificato FSC



Il marchio della
gestione forestale
responsabile



Mo

SCHEMA TECNICA CARTELLINA semplice con stampa CORALLO S

COLORI: ROSSO-BLU-GIALLO-VERDE

CARTELLA

Cartone
Dimensioni

cartoncino manilla bilucido da 190 gr/mq
25 x 35 cm

Il prodotto è certificato FSC



Il marchio della
gestione forestale
responsabile



SCHEDA TECNICA-PRODOTTO

Articolo	CARTELLINA SENZA LEMBI
Codice	0135
Brand	ELICA

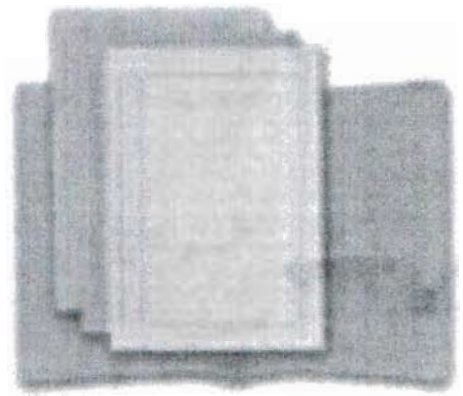

Descrizione	CARTELLINA SEMPLICE IN MANILLA DA 140 GR
Formato contenuto	25X35
Confezione	100 pezzi

142

Scheda tecnica

Foto:



Brand del prodotto:

**CARTOTECNICA
VAL CHISONE**

Modello

CARTELLA A BUSTA

Marchio del fornitore:

Codice articolo
fornitore:

FL

**CARTOTECNICA
VAL CHISONE**

Confezione

50

Unità di Vendita

CONF

Codice UN/SPSC:

Descrizione:

CARTELLINA A BUSTA G 230

Colore/i:

VARI

Qualità specifiche del
prodotto:

Cartelline a busta
Cartellina con apertura superiore "a busta" e dorso estendibile fino a cm 3
adatte per essere inserite in scatole d archivio o cartelle sospese -
cartoncino da g mq 230 - formato cm 25,5x33 - colori vari

Normative e
certificazioni a cui è
conforme (allegare
certificazioni):

Conf. per imballo:

10

Note:



ARCA S.p.A.
Zona Artigianale 78016 NOCI (BA)
TEL. 080 497773 - FAX 080 497262
PIVA 00219600721 - R.E.A. 119431
ARCA@BPCSBU.IT



SCHEDA TECNICA PRODOTTO

Cartella ELICA COLORTIME AGHI semplice con meccanismo ad aghi f.to 25x35

Dati tecnici

CARTELLA

Materiale Struttura:
Meccanismo:

cartoncino colorato da 260 gr/mq stampato con riquadro
Ferro nichelato

Certificazioni FSC



Il marchio della
gestione forestale
responsabile

PROVENIENZA



Italia
Italia

SCHEDA TECNICA PRODOTTO

Cartelline con finestra SINTEX	
<u>Caratteristiche:</u>	<p>Cartelline a "L" aperte ai due lati alto e destro, con finestra, in carta colorata da gr. 120 al mq. Stampa tabella all'esterno</p>
<u>Formato:</u>	Cm. 22x31
<u>Formato finestra:</u>	Cm. 10x17
<u>Colori:</u>	<p>Giallo – codice 570 Confezioni da 50 pezzi monocolore - scatola da 500 pezzi (10 confezioni) BarCode confezione: 8007758005709 BarCode scatola: 8007758015708</p> <p>Arancio – codice 571 Confezioni da 50 pezzi monocolore - scatola da 500 pezzi (10 confezioni) BarCode confezione: 8007758005716 BarCode scatola: 8007758015715</p> <p>Azzurro – codice 572 Confezioni da 50 pezzi monocolore - scatola da 500 pezzi (10 confezioni) BarCode confezione: 8007758005723 BarCode scatola: 8007758015722</p> <p>Verde – codice 573 Confezioni da 50 pezzi monocolore - scatola da 500 pezzi (10 confezioni) BarCode confezione: 8007758005730 BarCode scatola: 8007758015739</p> <p>Rosa – codice 574 Confezioni da 50 pezzi monocolore - scatola da 500 pezzi (10 confezioni) BarCode confezione: 8007758005747 BarCode scatola: 8007758015746</p>

75

Scheda tecnica

Foto:		Brand del prodotto:	
		<h1 style="margin: 0;">ELICA</h1>	
Codice:	PL3539		
Codice articolo fornitore:	X200704/5		
Confezione	5 PZ		
Unità di Vendita	CONFEZIONE		
Codice UN/SPSC:			
Descrizione:	CARTELLINA CON CLIP ELICA CLIPLAST 208		
Composizione chimico/fisica (in tutte le sue parti):			
Colore/i:	CELESTE		
Qualità specifiche del prodotto:	Cartellina con clip in metallo - copertina in PVC satinato - dorso e secondo quadrante semirigido nello stesso colore - capacità 20 fogli g mq 80 - formato cm 22,5x31		
Normative e certificazioni a cui è conforme (allegare certificazioni):			
Conf. per imballo:	5		
Note:			
PRODUTTORE:			

SCHEDA TECNICA

Descrizione articolo : BUSTA CON BOTTONE A4

CARATTERISTICHE	DESCRIZIONE
Descrizione	Busta con bottone A4
Codice articolo	7011
Marchio	Plastidea
Dimensioni	mm. 330x235
Capienza	120 fogli da 80 gr
Materiale costitutivo prodotto	PP
Colori disponibili	Blu, giallo, rosso, trasparente, verde
Imballo per confezione	10 pcs monocolore

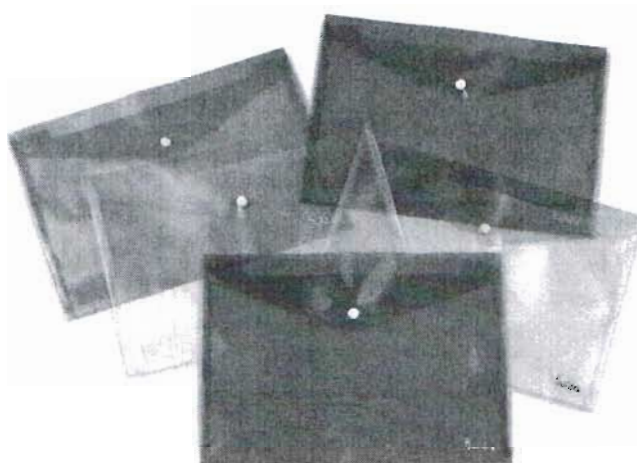

ESREBIAN® S.p.A.

L'Amministratore Delegato
(Dott. Stefano Micozzi)

Curikan

ARTICLO

Plastidea

Pharma Shield

menzidea

ELM

Accertra

kangaro

ITERNET EUROPEAN DISTRIBUTION s.r.l.

I - 29122 PIACENZA - Via Stefano Merli, 64/66 - Tel. +39.0523.571065 - Fax: +39.0523.602229

e-mail: info@iternet-europe.com - www.iternet-europe.com

VAT/P.IVA n° IT01168360335 - Company Reg./Reg. Imp. PC 14791 - REA PC 131899

Azienda con Sistema Qualità certificato UNI EN ISO 9001:2008



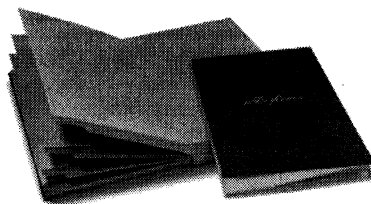

scheda tecnica del prodotto 0260:

- blocco composto da n° 19 fogli di cartoncino manilla monolucido da 230g. mq
- collante a dispersione acquosa: henkel sепaflex
- costa del blocco in carta tenace gofrata tela di colore nero da 115 g.mq
- copertine in cartone accoppiato acid free ad alto spessore (2mm.) da 1000g. mq
- fodera copertine goltex da 115g. mq, goffatura tela canapina, colore azzurro / ~~ROSSO~~ / VERDE / BLU
- stampa con lamina oro fuso a caldo.

ESREBIAN S.p.A.
L'Amministratore Delegato
(Dott. Silvio Micozzi)

78

AVANA - Cod. 064 F Beta 3-B1

Aste di sospensione: filo d'acciaio armonico;

Sistema di collegamento: ad incastro

Fondo: a U 30 mm;



Bertesi

Soluzioni per l'Archiviazione, dal 1963

Cartone: manilla 220g/m²;
Portacartellino: 140 mm.;
Confezione: scatole da 50 p.zi;

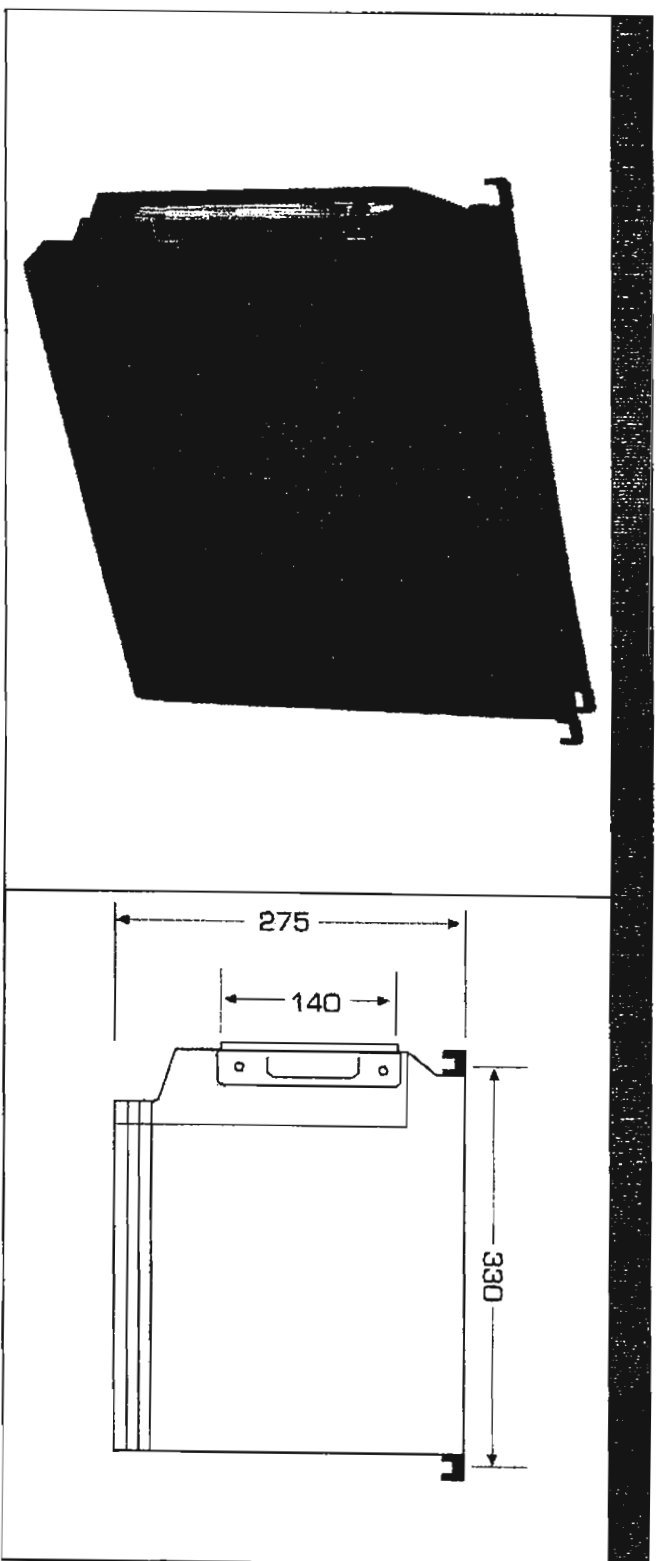

ESTREBIAN S.p.A.
L'Amministratore Delegato
(Ex. S. Stefano Micozzi)

29

AVANA - Cod. 064 F Beta -B1

Aste di sospensione: filo d'acciaio armonico;
Sistema di collegamento: ad incastro
Fondo: a V;



Soluzioni per l'Archiviazione, dal 1963

Beratesi

Cartone: manilla 220g/m²;
Portacartellino: 140 mm.;
Confezione: scatole da 50 p.zi;

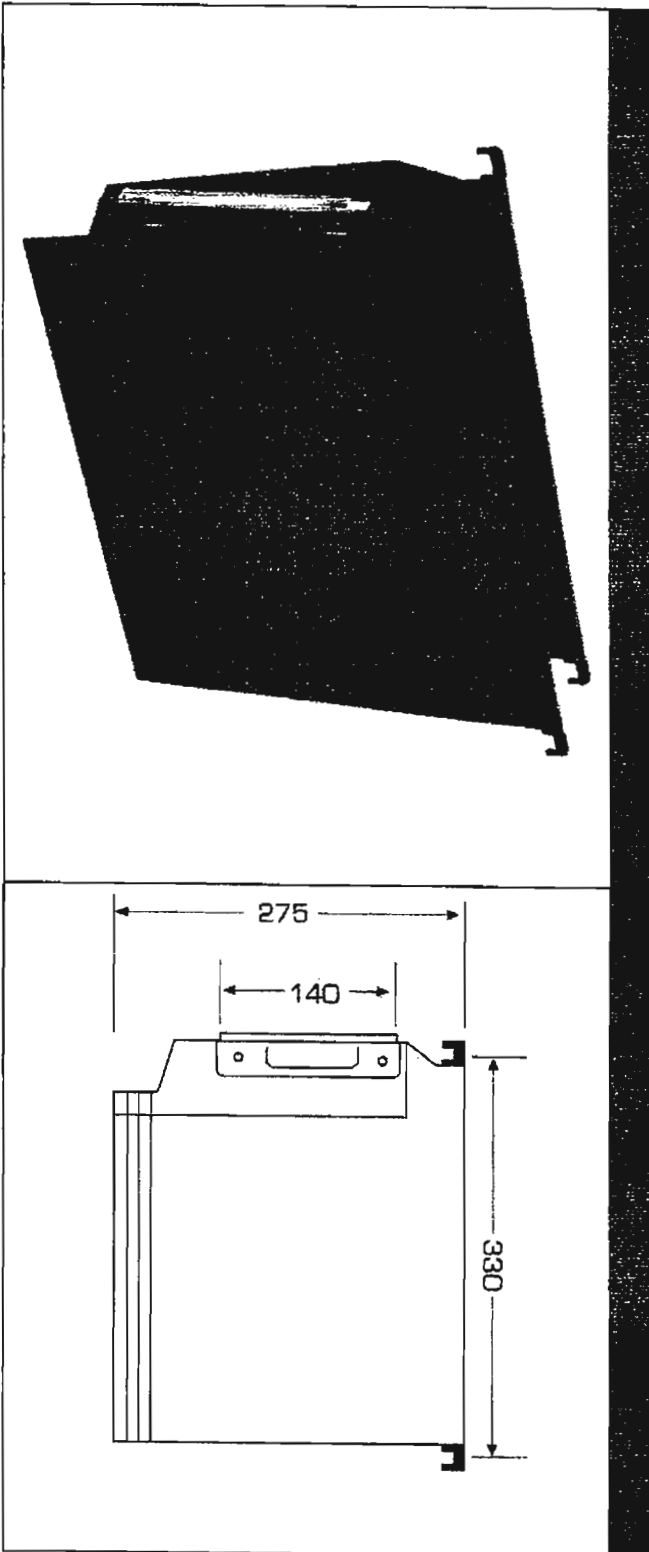

EREBIAN® S.p.A.
L'Amministratore Delegato
(Dott. Silvano Micezzi)

B

AVANA - Cod. 060/390 Beta 3 -B1

Aste di sospensione: filo d'acciaio armonico;
Sistema di collegamento: ad incastro
Fondo: a U 30 mm;

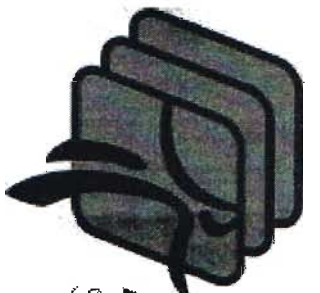

Bartesi
Soluzioni per l'Archiviazione, dal 1963

Cartone: manilla 220g/m²;
Portacartellino: 290 mm.;
Confezione: scatole da 50 p.zi;

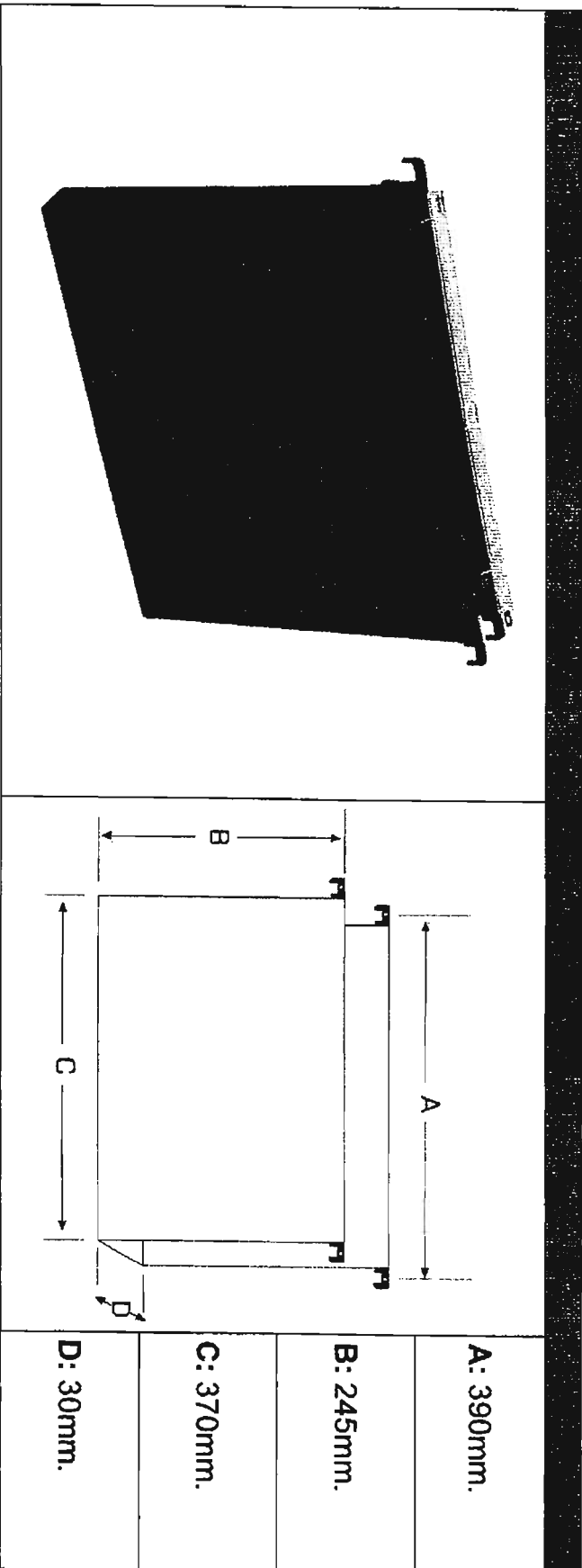

EREBIAN® S.p.A.
L'Administratore Delegato
(Dott. Silvano Micozzi)

78

AVANA - Cod. 060/390 Beta -B1

Aste di sospensione: filo d'acciaio armonico;
Sistema di collegamento: ad incastro
Fondo: a V.



Bertesi
Soluzioni per l'Archiviazione, dal 1963

Cartone: manilla 220g/m²;
Portacartellino: 290 mm.;
Confezione: scatole da 50 p.zi;

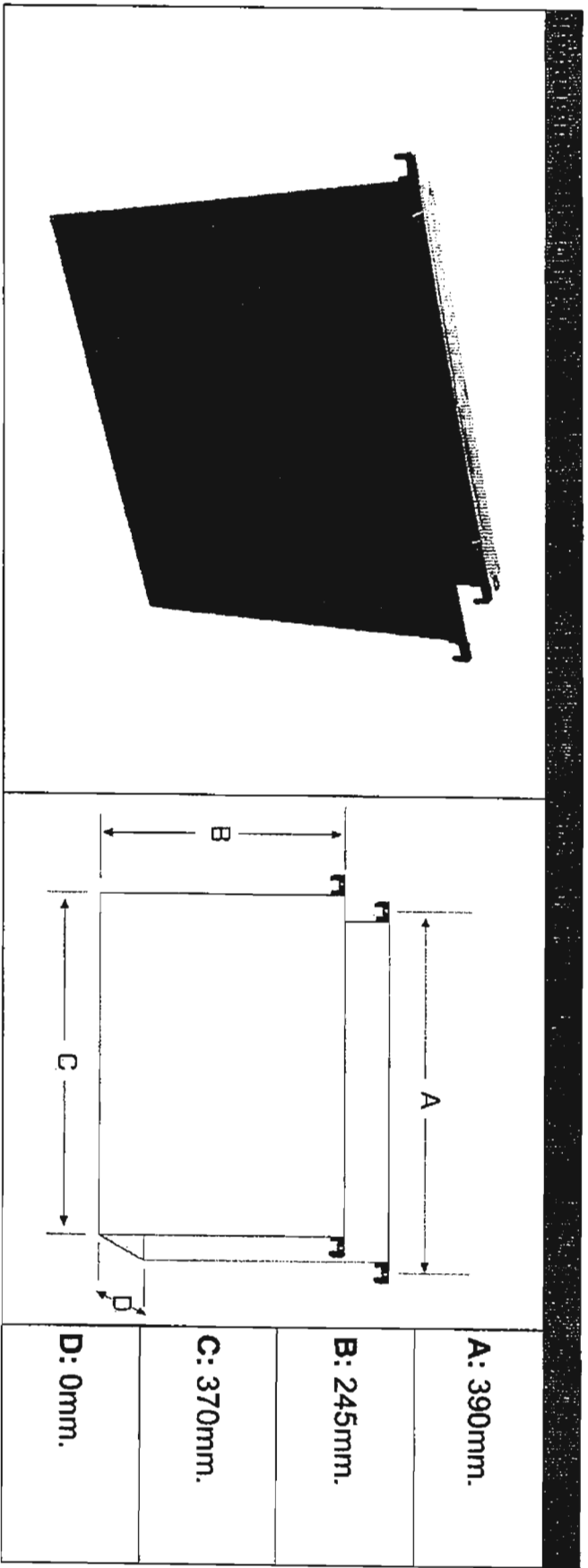

A: 390mm.

B: 245mm.

C: 370mm.

D: 0mm.

ESREBIAN S.p.A.
L'Administratore Delegato
(Don Silvano Micozzi)



SCHEDA TECNICA

AVANA - Cod. 060/330 Beta -B1

Aste di sospensione: filo d'acciaio armonico;
Sistema di collegamento: ad incastro
Fondo: a V;

Cartone: manilla 220g/m², realizzato con materiale riciclato
Portacartellino: 290 mm.;
Confezione: scatole da 50 p.zi;

Immagine Prodotto		Schema Prodotto	
		A: 330mm.	
		B: 245mm.	
		C: 313mm.	
D: 0mm.			

E020 Cestino Modula

Descrizione

Cestino getta carte da 16,5 litri di capacità. Realizzato in polipropilene antiurto e lavabile. Bordi rovesciati per agevolare la presa e il trasporto.





Codice	E020
Colori	Nero
Materiale	Polipropilene antiurto
Dimensioni prodotto	h. 32,5 cm. Diametro 31cm.
Peso Prodotto	360 gr.
Imballo	24
Dimensioni imballo	33 x 32 x 48 cm.
Peso Imballo	8.9 Kg.
Bar Code Unitario	8015687003178 (Azzurro) 8015687003192 (Rosso) 8015687003185 (Blu) 8015687003314 (Nero)
Bar code Imballo	8015687013016 (Azzurro) 8015687013023 (Rosso) 8015687012712 (Blu) 8015687012637 (Nero)

Codice	E020
Categoria Prodotto	0202
Categoria Statistica	PFP



Personalizzazione: SI
Quantità minima: 1000
Tipo di personalizzazione:

Data ultima revisione: 23/06/2009



Scheda tecnica

Foto:		Brand del prodotto:	
		<h1 style="margin: 0;">A SERIES</h1>	
Codice Errebian:	3516		
Codice articolo fornitore:	AS0001		
Confezione	12 pz		
Unità di Vendita	cad.		
Codice UN/SPSC:			
Descrizione:	COLLA STICK 10 G.		
Dimensioni esterne singola unità LxPxH			
Formato utile singola unità LxPxH:			
Peso g:	10 g ± 3%		
Composizione chimico/fisica (in tutte le sue parti):	adesivo privo di solventi, idoneo all'incollaggio di carte e cartoni		
Colore/i:			
Qualità specifiche del prodotto:	Alla prova pratica di incollatura (applicazione di due strati uniformi di colla tra due fogli di carta da scrivere di 80 gr/m2) dopo cinque minuti non si deve verificare il distacco tra le parti se non con lacerazione. Il dispositivo a vite, dopo almeno 200 movimenti, deve garantire una fuoriuscita costante del prodotto.		
Compatibile con:			
Contenitore	Materia prima: in polipropilene o altra resina sintetica idonea Forma: cilindrica, munito di tappo a pressione a chiusura ermetica e di dispositivo a vite per consentire la fuoriuscita e il rientro dello stick		
Normative e certificazioni a cui è conforme (allegare certificazioni):			
Conf. per imballo:	32		
Note:			



Scheda tecnica

Foto:		Brand del prodotto:	
		<p style="font-size: 24px; font-weight: bold;">a-series</p>	
Codice Errebian:	7519	Marchio del fornitore:	
Codice articolo fornitore:	AS0002		
Confezione	12 pz		
Unità di Vendita	cad.		
Codice UN/SPSC:			
Descrizione:	COLLA STICK 20 G.		
Dimensioni esterne singola unità LxPxH			
Formato utile singola unità LxPxH:			
Peso g:	20 g ± 3%		
Composizione chimico/fisica (in tutte le sue parti):	adesivo privo di solventi, idoneo all'incollaggio di carte e cartoni		
Colore/i:			
Qualità specifiche del prodotto:	Alla prova pratica di incollatura (applicazione di due strati uniformi di colla tra due fogli di carta da scrivere di 80 gr/m2) dopo cinque minuti non si deve verificare il distacco tra le parti se non con lacerazione. Il dispositivo a vite, dopo almeno 200 movimenti, deve garantire una fuoriuscita costante del prodotto.		
Compatibile con:			
Contenitore	Materia prima: in polipropilene o altra resina sintetica idonea Forma: cilindrica, munito di tappo a pressione a chiusura ermetica e di dispositivo a vite per consentire la fuoriuscita e il rientro dello stick		
Normative e certificazioni a cui è conforme (allegare certificazioni):			
Conf. per imballo:	24		
Note:			



Scheda tecnica

Foto:		Brand del prodotto:	
		a-series	
Codice:	2977	Marchio del fornitore:	
Codice articolo fornitore:	as0004		
Confezione	12 pz.		
Unità di Vendita	singolo pezzo		
Codice UN/SPSC:			
Descrizione:	CORRETTORE LIQUIDO A PENNA 9 ml		
Dimensioni esterne singola unità LxPxH			
Formato utile singola unità LxPxH:			
Peso g:	Contenuto ml 9 ± 3%		
Composizione chimico/fisica (in tutte le sue parti):	Contenitore in polipropilene o altra resina equivalente Punta in metallo Fluido a base di acqua misto a biossido di titanio o altre sostanze coprenti, non contenente solventi al cloro (tricloroetano) e PVC		
Colore/i:	Bianco		
Qualità specifiche del prodotto:	Tappo a pressione con clip Fusto ergonomico per dosare il flusso del liquido		
Compatibile con:			
Normative e certificazioni a cui è conforme (allegare certificazioni):			
Conf. per imballo:	48 conf.		
Note:			

Scheda tecnica

Foto:		Brand del prodotto:	
		A-SERIES	
Codice:		Marchio del fornitore:	
Codice articolo fornitore:	AS0008		
Confezione	10 pz.		
Unità di Vendita	singolo pezzo		
Codice UN/SPSC:			
Descrizione:	CORRETTORE LIQUIDO A PENNELLO A-SERIES ECOLOGICO ML 20		
Dimensioni esterne singola unità LxPxH			
Formato utile singola unità LxPxH:			
Peso g:	Contenuto ml 20		
Composizione chimico/fisica (in tutte le sue parti):	Flacone in polipropilene Fluido a base d'acqua		
Colore/i:	Bianco		
Qualità specifiche del prodotto:	Pratico pennello per dosare il liquido Ecologico Asciuga rapidamente (tempo di essiccazione < 45") e non necessita di diluente		
Compatibile con:	Adatto ad ogni tipo di correzione: dattiloscritti, stampe, fax, fotocopie		
Normative e certificazioni a cui è conforme (allegare certificazioni):	Non contiene tricloroetano o altri solventi al cloro. Prodotto con materiale riciclato.		
Conf. per imballo:	72 conf.		
Note:			

Scheda tecnica

Foto:		Brand del prodotto:	
		A SERIES	
Codice:	6538	Marchio del fornitore:	
Codice articolo fornitore:	AS0005		
Confezione	12 pz.		
Unità di Vendita	singolo pezzo		
Codice UN/SPSC:			
Descrizione:	CORRETTORE A SECCO A NASTRO A-SERIES		
Dimensioni esterne singola unità LxPxH			
Formato utile singola unità LxPxH:	Nastro: Larghezza mm 5 Lunghezza m 8		
Peso g:			
Composizione chimico/fisica (in tutte le sue parti):	Corpo: Materiale plastico Impugnatura: Materiale antiscivolo		
Colore/i:	Corpo trasparente Nastro bianco		
Qualità specifiche del prodotto:	Applicatore: Sistema con applicatore ad alta flessibilità e di facile adesione Forma ergonomica		
Compatibile con:			
Normative e certificazioni a cui è conforme (allegare certificazioni):			
Conf. per imballo:	24 conf.		
Note:			

GreenStar

AS0659 – CORRETTORE A NASTRO SIDEWAY 4,2 mm X 10 m

ATTRIBUTI	REQUISITI OFFERTI
1) Descrizione:	<ul style="list-style-type: none"> - Correttore a nastro con guscio semi-trasparente - Sistema manuale di regolazione del nastro - Impugnatura ergonomica
2) Dispenser:	
<ul style="list-style-type: none"> - materiale - applicatore 	<ul style="list-style-type: none"> - PP (OTHER 07) - Altamente flessibile
3) Nastro:	<ul style="list-style-type: none"> - Nastro bianco, altamente coprente, - spessore 4,2 mm, lunghezza 10 m



Fornitore:	Green Star S.r.l.
Brand:	A-Series
Nome prodotto:	Correttore a nastro sideway 4,2 mm x 10 m
Codice articolo:	AS0659

90

Scheda tecnica

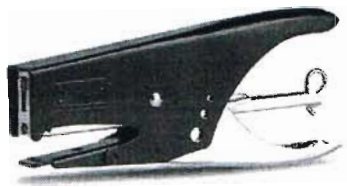

Foto:		Brand del prodotto:	
		ELICA	
Codice:	1170	Marchio del fornitore:	
Codice articolo fornitore:	1170		
Confezione	1 pz.		
Unità di Vendita	singolo pezzo		
Codice UN/SPSC:			
Descrizione:	CUCITRICE ELICA JUMBO		
Dimensioni esterne singola unità LxPxH			
Formato utile singola unità LxPxH:			
Peso g:	g 350		
Composizione chimico/fisica (in tutte le sue parti):	Corpo in acciaio cromato con trattamenti antiruggine		
Colore/i:	Silver		
Qualità specifiche del prodotto:	A punto chiuso e punto aperto - dispositivo antinceppamento Profondità d'inserimento foglio mm 56 - capacità serbatoio 100 punti Capacità di cucitura 40 fogli.		
Compatibile con:	Utilizza punti passo mm 12 (24/6, 24/8, 26/6 e 26/8)		
Normative e certificazioni a cui è conforme (allegare certificazioni):			
Conf. per imballo:	50 pezzi		
Note:			

Scheda tecnica

Foto:		Brand del prodotto:	
		ELICA	
Codice:	1169	Marchio del fornitore:	
Codice articolo fornitore:	1169		
Confezione	1 pz.		
Unità di Vendita	singolo pezzo		
Codice UN/SPSC:			
Descrizione:	CUCITRICE ELICA STAPLER		
Dimensioni esterne singola unità LxPxH			
Formato utile singola unità LxPxH:			
Peso g:	g 198		
Composizione chimico/fisica (in tutte le sue parti):	Corpo in acciaio verniciato con trattamenti antiruggine		
Colore/i:	Nero		
Qualità specifiche del prodotto:	A punto chiuso - spia che segnala gli ultimi 10 punti Profondità d'inserimento foglio mm 45 - capacità serbatoio 150 punti Capacità di cucitura fino a 15 fogli di carta da g 80		
Compatibile con:	Utilizza punti passo universale mm 6 (6/4)		
Normative e certificazioni a cui è conforme (allegare certificazioni):			
Conf. per imballo:	60 pezzi		
Note:			



92

Scheda tecnica

Foto:		Brand del prodotto:	
			
Codice:	0604	Marchio del fornitore:	
Modello:	GS0405		
Confezione	1		
Unità di Vendita	CAD		
Codice UN/SPSC:			
Descrizione:	CUCITRICE BESTOVEST PER ALTI SPESSORI 23 17		
Composizione chimico/fisica (in tutte le sue parti):			
Colore/i:			
Qualità specifiche del prodotto:	<p style="text-align: center;">Cucitrice per alti spessori per punti da 23 6 a 23 17 Cucitrice per alti spessori con tutti i meccanismi in acciaio - regolatore di profondità inserimento fogli - meccanismo antinceppamento - fenditure laterali per l'identificazione del punto usato - utilizza punti serie 23 da 23 6 a 23 17 - cuce da 2 a 150 fogli - punto chiuso - capacità di ricarica 100 punti - colore nero</p>		
Normative e certificazioni a cui è conforme (allegare certificazioni):			
Conf. per imballo:	1		
Note:			
PRODUTTORE:			

ESTREBIAN® S.p.A.
 L'Amministratore Delegato
 (Dott. Silvano Micozzi)

Scheda tecnica

Foto:		Brand del prodotto:	
			
Codice:	4556	Marchio del fornitore:	
Codice articolo fornitore:	000GS0257		
Confezione	12 box da 1000 pz.		
Unità di Vendita	1 box da 1000 pz.		
Codice UN/SPSC:			
Descrizione:	PUNTO METALLICO PER CUCITRICI PER ALTI SPESSORI		
Dimensioni esterne singola unità LxPxH			
Formato utile singola unità LxPxH:	Altezza punto mm 17		
Peso g:			
Composizione chimico/fisica (in tutte le sue parti):	ACCIAIO ZINCATO E CROMATO		
Colore/i:	ARGENTO		
Qualità specifiche del prodotto:	Antiruggine Capacità di rilegatura fino a 150 fogli ca.		
Compatibile con:	Passo Tedesco Serie 23: per cucitrici ad alti spessori		
Normative e certificazioni a cui è conforme (allegare certificazioni):			
Conf. per imballo:	144 box da 1000 pz.		
Note:			

- 000GS0258 - PUNTI METALLICI PER CUCITRICI AD ALTO SPESSORE 23/6
- 000GS0216 - PUNTI METALLICI PER CUCITRICI AD ALTO SPESSORE 23/8
- 000GS0217 - PUNTI METALLICI PER CUCITRICI AD ALTO SPESSORE 23/10
- 000GS0245 - PUNTI METALLICI PER CUCITRICI AD ALTO SPESSORE 23/12
- 000GS0150 - PUNTI METALLICI PER CUCITRICI AD ALTO SPESSORE 23/15
- 000GS0151 - PUNTI METALLICI PER CUCITRICI AD ALTO SPESSORE 23/20
- 000GS0152 - PUNTI METALLICI PER CUCITRICI AD ALTO SPESSORE 23/24

ATTRIBUTI	REQUISITI OFFERTI
1) Descrizione:	punti metallici per cucitrici ad alto spessore
2) Materia prima:	Filo in acciaio
3) Passo:	
- larghezza punto	- 12,8 mm
- lunghezza gambina	- 000GS0258: 6 mm
	- 000GS0216: 8 mm
	- 000GS0217: 10 mm
	- 000GS0245: 12 mm
	- 000GS0150: 15 mm
	- 000GS0151: 20 mm
	- 000GS0152: 24 mm
4) Contenitore:	scatolette da 1.000 punti ognuna

Produttore	Green Star S.r.l.
Marca:	Livengood
Nome del Prodotto:	Punti metallici
Codice Prodotto del Produttore:	000GS0258, 000GS0216, 000GS0217, 000GS0245, 000GS0150, 000GS0151, 000GS0152

000GS0258 - PUNTI METALLICI PER CUCITRICI AD ALTO SPESSORE 23/6
 000GS0216 - PUNTI METALLICI PER CUCITRICI AD ALTO SPESSORE 23/8
 000GS0217 - PUNTI METALLICI PER CUCITRICI AD ALTO SPESSORE 23/10
 000GS0245 - PUNTI METALLICI PER CUCITRICI AD ALTO SPESSORE 23/13
 000GS0150 - PUNTI METALLICI PER CUCITRICI AD ALTO SPESSORE 23/15
 000GS0151 - PUNTI METALLICI PER CUCITRICI AD ALTO SPESSORE 23/20
 000GS0152 - PUNTI METALLICI PER CUCITRICI AD ALTO SPESSORE 23/24

ATTRIBUTI	REQUISITI OFFERTI
1) Descrizione:	punti metallici per cucitrici ad alto spessore
2) Materia prima:	Filo in acciaio
3) Passo:	
- larghezza punto	- 12,8 mm
- lunghezza gambina	- 000GS0258: 6 mm
	- 000GS0216: 8 mm
	- 000GS0217: 10 mm
	- 000GS0245: 13 mm
	- 000GS0150: 15 mm
	- 000GS0151: 20 mm
	- 000GS0152: 24 mm
4) Contenitore:	scatolette da 1.000 punti ognuna

Produttore	Green Star S.r.l.
Marca:	Livengood
Nome del Prodotto:	Punti metallici
Codice Prodotto del Produttore:	000GS0258, 000GS0216, 000GS0217, 000GS0245, 000GS0150, 000GS0151, 000GS0152

000GS0650 - PUNTI METALLICI 6/4

ATTRIBUTI	REQUISITI OFFERTI
1) Descrizione:	punti metallici per cucitrici a pinza con punte rettificate
2) Materia prima:	filo metallico
3) Passo:	
- larghezza punto	- 6 mm
- lunghezza gambina	- 4 mm
4) Contenitore:	scatolette da 1.000 punti ognuna
5) Confezione offerta :	10 scatolette da 1.000 punti

Caratteristiche offerte:

I punti sono bene incollati tra loro e ogni scatoletta contiene 12 barrette.

Produttore	Green Star s.r.l.
Marca:	Livengood
Nome del Prodotto:	Punti metallici 6/4
Codice Prodotto del Produttore:	000GS0650

000GS0650 - PUNTI METALLICI 6/4

ATTRIBUTI	REQUISITI OFFERTI
1) Descrizione:	punti metallici per cucitrici a pinza con punte rettificate
2) Materia prima:	filo metallico
3) Passo:	
- larghezza punto	- 6 mm
- lunghezza gambina	- 4 mm
4) Contenitore:	scatolette da 1.000 punti ognuna
5) Confezione offerta :	10 scatolette da 1.000 punti

Caratteristiche offerte:

I punti sono bene incollati tra loro e ogni scatoletta contiene 12 barrette.

Produttore	Green Star s.r.l.
Marca:	Livengood
Nome del Prodotto:	Punti metallici 6/4
Codice Prodotto del Produttore:	000GS0650

Scheda tecnica

Foto:		Brand del prodotto:	
		ELICA	
Codice:	1168	Marchio del fornitore:	
Codice articolo fornitore:	P080		
Confezione	10 box da 1000 pz.		
Unità di Vendita	CONF		
Codice UN/SPSC:			
Descrizione:	PUNTO METALLICO PER CUCITRICI PASSO 128 24/8		
Dimensioni esterne singola unità LxPxH			
Formato utile singola unità LxPxH:	Larghezza mm 12 Lunghezza mm 8		
Peso g:			
Composizione chimico/fisica (in tutte le sue parti):	ACCIAIO ZINCATO E CROMATO		
Colore/i:	ARGENTO		
Qualità specifiche del prodotto:	ANTIRUGGINE		
Compatibile con:	CUCITRICI A PINZA E DA TAVOLO PASSO 128 24/8		
Normative e certificazioni a cui è conforme (allegare certificazioni):			
Conf. per imballo:	25 conf		
Note:			

000GS0064 - PUNTI METALLICI 24/6

ATTRIBUTI	REQUISITI OFFERTI
1) Descrizione:	punti metallici per cucitrici a pinza con punte rettificate
2) Materia prima:	Filo metallico.
3) Passo:	
- larghezza punto	- 24 mm
- lunghezza gambina	- 6 mm
4) Contenitore:	scatolette da 1.000 punti ognuna
5) Confezione offerta :	10000 punti

Caratteristiche offerte:

I punti sono bene incollati tra loro e ogni scatoletta contiene 12 barrette.

Produttore	Green Star s.r.l.
Marca:	Livengood
Nome del Prodotto:	Punti metallici 24/6
Codice Prodotto del Produttore:	000GS0064

100

Scheda tecnica

Foto:		Brand del prodotto:	
		BESTOVEST	
Codice:		Marchio del fornitore:	
Codice articolo fornitore:	GS5703		
Confezione	60 pz.		
Unità di Vendita	singolo pezzo		
Codice UN/SPSC:			
Descrizione:	CUTTER IN PLASTICA A LAMA PICCOLA		
Dimensioni esterne singola unità LxPxH			
Formato utile singola unità LxPxH:			
Peso g:			
Composizione chimico/fisica (in tutte le sue parti):	Cutter piccolo Impugnatura in materiale plastico Lama in acciaio pretranciato		
Colore/i:			
Qualità specifiche del prodotto:	Ferma lama a scatto - lama standard intercambiabile da mm 9		
Compatibile con:			
Normative e certificazioni a cui è conforme (allegare certificazioni):			
Conf. per imballo:	20 conf.		
Note:			

GreenStar

GS0234 - LEOMAT DVD-R 4,7 GB JEWEL CASE

ATTRIBUTI	REQUISITI OFFERTI
1) Descrizione:	DVD-R
2) Capacità:	4,7 GB
3) Durata:	120 minuti
4) Velocità massima di scrittura certificata:	16x
5) Confezione offerta :	1 pezzo in jewel case

Produttore	Green Star S.r.l.
Marca:	Leomat
Nome del Prodotto:	DVD-R
Codice Prodotto del Produttore:	GS0234

103

GS0225 DVD+R 4,7GB 120 MIN

ATTRIBUTI	REQUISITI OFFERTI
1) Descrizione:	Dvd riscrivibile + R 4,7 GB 120 min
2) Capacità:	4,7 GB
3) Durata:	120 min
4) Velocità massima di scrittura:	16x
5) Confezione offerta:	1 pezzo
6) Custodia:	rigida Jewel Case

Produttore	GREEN STAR S.R.L.
Marca:	LEOMAT
Nome del Prodotto:	DVD+R 4,7GB 120 MIN
Codice Prodotto del Produttore:	GS0225

GreenStar

GS0210 - LEOMAT DVD+RW 4,7 GB JEWEL CASE

ATTRIBUTI	REQUISITI OFFERTI
1) Descrizione:	DVD+RW
2) Capacità:	4,7 GB
3) Durata:	120 minuti
4) Velocità massima di scrittura certificata:	4x
5) Confezione offerta :	1 pezzo in jewel case

Produttore	Green Star S.r.l.
Marca:	Leomat
Nome del Prodotto:	DVD+RW
Codice Prodotto del Produttore:	GS0210

105

GreenStar

GS0210 - LEOMAT DVD+RW 4,7 GB JEWEL CASE

ATTRIBUTI	REQUISITI OFFERTI
1) Descrizione:	DVD+RW
2) Capacità:	4,7 GB
3) Durata:	120 minuti
4) Velocità massima di scrittura certificata:	4x
5) Confezione offerta :	1 pezzo in jewel case

Produttore	Green Star S.r.l.
Marca:	Leomat
Nome del Prodotto:	DVD+RW
Codice Prodotto del Produttore:	GS0210

ESREBIAN S.p.A.
L'Administratore Delegato
(Dott. Silvano Micozzi)

lob

Scheda tecnica

Foto:



Brand del prodotto:



Codice:

0747

Marchio del fornitore:

Codice articolo
fornitore:

000GS5127

Confezione

20 sacchetti da 1 kg cadauno



Unità di Vendita

1 sacchetto da 1 kg

Codice UN/SPSC:

Descrizione:

ELASTICI IN GOMMA A FETTUCCIA

Dimensioni esterne
singola unità LxPxH

Formato utile singola
unità LxPxH:

Peso g:

Composizione
chimico/fisica (in tutte
le sue parti):

Elastici in gomma naturale vulcanizzata

Colore/i:

Colore verde

Qualità specifiche del
prodotto:

Elastici a fettuccia con diametro mm 120 ± 10%
Sacchetti trasparenti da 1 kg ± 3%

Compatibile con:

Normative e
certificazioni a cui è
conforme (allegare
certificazioni):

Conf. per imballo:

20 conf.

Note:

Dymo: nastri standard D1



NewellRubbermaid
Brands That Matter

SISTEMA NASTRI D1 IN POLIESTERE CON ADESIVO STANDARD



Caratteristiche:



Applicabili a qualsiasi superficie liscia e pulita (carta, plastica, metallo, legno, vetro)



Resistenti agli agenti atmosferici (sole, caldo-freddo (-15°/+70°, luce, umidità etc.)

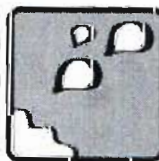

Resistenti ad acqua, olio, grassi e solventi leggeri



Resistenti all'esposizione ai raggi ultravioletti



Pretaglio posteriore per una facile applicazione



Adatti per creare etichette professionali e durevoli in qualsiasi ambiente lavorativo

Misure e caratteristiche:
lunghezza mt 7
altezza mm 6,9,12,19,24

Imballo 5 pezzi

Colori: varie combinazioni scrittura/sfondo



Sharpie
LENOX

IRWIN
PAPER/MATE

Goody
LEVOLOR

ESTREBIAN® Sp.A.
L'Amministratore Delegato
(Dott. Silvano Micozzi)

lot 7

Dymo: nastri standard D1



NewellRubbermaid
Brands That Matter™

SISTEMA NASTRI D1 IN POLIESTERE CON ADESIVO STANDARD



Caratteristiche:



Applicabili a qualsiasi superficie liscia e pulita (carta, plastica, metallo, legno, vetro)



Resistenti agli agenti atmosferici (sole, caldo-freddo (-15°/+70°, luce, umidità etc.)



Resistenti ad acqua, olio, grassi e solventi leggeri



Resistenti all'esposizione ai raggi ultravioletti



Pretaglio posteriore per una facile applicazione



Adatti per creare etichette professionali e durevoli in qualsiasi ambiente lavorativo

Misure e caratteristiche:

lunghezza mt 7

altezza mm 6,9,12,19,24

Imballo 5 pezzi

Colori: varie combinazioni scrittura/sfondo



108

110

DYMO LabelWriter 4XL

Stampante di etichette di grande formato (104x159mm) per PC/Mac, ideale per esigenze logistiche e di magazzini

Etichette formato speciale **logistica/spedizione** ed etichette indirizzi per alti volumi di stampa

Personalizzazione etichette con font, caratteri e grafica di PC/Mac (Software Dymo Label V.8.5)



Codice S0904950
imballo 2 pz.

COPIEBIAN S.p.A.
L'Amministrazione Delegata
(Dott. Bruno Micozzi)



Utilizza rotoli di etichette DYMO LabelWriter: 18 formati + 3 specifici per LW 4XL:
- 104x159
- 28x89 orizzontale grandi volumi
- 59x102 orizzontale grandi volumi

Stampa a **trasferimento termico**: nessun consumo di inchiostro o cartucce

Stampa **codici a barre** e **codici speciali** (QR, PDF)



Per ogni sistema per tutte le stampanti di etichette LabelWriter

PC: Windows XP, Windows Vista, Windows 7

Mac: OS X 10.5 o versione successiva - solo Intel

Porte USB, 50 MB di spazio libero su disco, unità CD-ROM

USB

Mask

Windows

Windows



110

DYMO LabelWriter

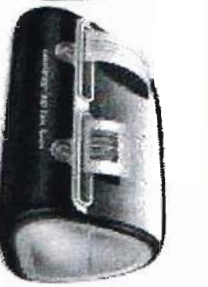
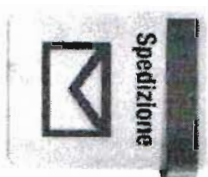

DYMO LW 450 LW 450 Turbo LW 450 Twin Turbo LW 450 DUO LW 4XL

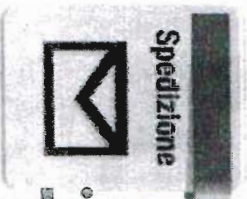

Connesione PC/Mac

si	si	si	si	si
----	----	----	----	----

Tipo nastri

rotoli LW	rotoli LW	rotoli LW	rotoli LW + nastri D1	rotoli LW
-----------	-----------	-----------	-----------------------	-----------

Risoluzione di stampa

600x300 dpi	600x300 dpi	600x300 dpi	600x300 dpi	600x300 dpi
-------------	-------------	-------------	-------------	-------------

Numero font

win/mac	win/mac	win/mac	win/mac	win/mac
---------	---------	---------	---------	---------

N. righe di stampa

variabile	variabile	variabile	variabile	variabile
-----------	-----------	-----------	-----------	-----------

Stili di stampa

win/mac	win/mac	win/mac	win/mac	win/mac
---------	---------	---------	---------	---------

Tastiera

--	--	--	--	--
----	----	----	----	----

Memoria numero etichette

win/mac	win/mac	win/mac	win/mac	win/mac
---------	---------	---------	---------	---------

Tipo batterie

--	--	--	--	--
----	----	----	----	----

Alimentatore di rete

fornito	fornito	fornito	fornito	fornito
---------	---------	---------	---------	---------

Garanzia

2+1**	2+1**	2+1**	2+1**	2+1**
-------	-------	-------	-------	-------

Codici a barre

si	si	si	si	si
----	----	----	----	----

Dimensioni carattere

win/mac	win/mac	win/mac	win/mac	win/mac
---------	---------	---------	---------	---------

Velocità di stampa

51 etich/min	71 etich/min	71 etich/min	71 etich/min	129 etich/min****
--------------	--------------	--------------	--------------	-------------------

* tutti i caratteri win/mac, quando la macchina è collegata al computer
 ** 2 anni di garanzia + 1 anno gratuito registrando l'acquisto sul sito www.dymo.it
 *** codici a barre solo quando la macchina è collegata al computer e utilizza software Dymo Label completo
 **** velocità di stampa su etichette per grandi volumi



ESREBIAN® S.p.A.
 L'Amministratore Delegato
 (Dott. Silvano Micozzi)

no

DYMO Etichette LabelWriter per indirizzi



Dymo LabelWriter
Etichette per indirizzi



Etichette Indirizzi

S0722370 (99010)
Etichette indirizzi carta bianca
28 x 80 mm
130 per rotolo
2 rotoli per confezione
permanenti

S0847410 - Solo per LabelWriter 4XL
Etichette indirizzi per la stampa di grandi volumi, carta bianca
89 x 28 mm
1050 per rotolo
2 rotoli per confezione
permanenti

S0722380 (99011)
Etichette vari colori, carta (G, B, R, V)
28 x 80 mm
130 per rotolo, 4 x 1 rotolo per confezione
permanenti

S0722400 (99012)
Etichette indirizzi grandi, carta bianca
36 x 80 mm
200 per rotolo
2 rotoli per confezione,
permanenti

S0722520 (14952)
Etichette indirizzi grandi carta bianca
25 x 64 mm, 500 per rotolo,
1 rotolo per confezione,
permanenti

S0722410 (99013)
Etichette indirizzi grandi, (grafica trasparente)
36 x 80 mm
200 per rotolo, 1 rotolo per confezione
permanenti

PREEDIAN S.p.A.
Amministratore Delegato
Prof. Silvano Micozzi

110

DYMO Etichette LabelWriter per spedizione



Dymo LabelWriter
Etichette per spedizione

Ralph Cheatham Dewey, Cheatham, and Howe, Esq. 104 Montgomery St San Francisco, CA 94104-4301		QUANTITÀ 3 colli
Prodotto: XG sku: A13eR		

NeuralReinhardt

VISITATORE

Bill Spritzer
 Spritzer Bottle Company
 1022 E Lake Cook Rd
 Buffalo Grove, IL 60089-1890

007 mer, 10 apr, 2013

Etichette di spedizione



S0904980 - Solo per LabelWriter 4XL
 Etichette di spedizione extra grandi, carta bianca
 104 x 189 mm
 220 per rotolo, 1 rotolo per confezione
 permanenti

S0947420 - Solo per LabelWriter 4XL
 Etichette di spedizione grandi per la stampa di grandi volumi, carta bianca
 102 x 59 mm
 575 per rotolo,
 2 rotoli per confezione
 permanenti

S0722430 (99014)
 Etichette beige termiche/spedizione, carta bianca
 64 x 101 mm
 220 per rotolo, 1 rotolo per confezione
 permanenti

10

DYMO Etichette LabelWriter per badge/nominativi



Dymo LabelWriter

Etichette per badge e nominativi

Etichette per badge nominativi



Fare clic qui per inserire il nome dell'ente

TESSERA DI ISCRIZIONE

Nome:

Fare clic qui per inserire il nome

ID n

ABC123

Scadenza:

22/06/2010



ABC123

TESSERA CLIENTE

Caffè Pasticceria Margherita



Acquista nove caffè e il decimo è gratis!

non adesiva

90722660 (11366)

Etichette per badge nominativi piccole, carta bianca
41 x 89 mm
300 per rotolo, 1 rotolo per confezione
rimovibile

S0829100

Etichette per badge nominativi/appuntamento, carta bianca
61 x 89 mm
300 per rotolo, 1 rotolo per confezione
Non adesive

S0929110

Etichette per badge nominativi grandi con bordino, carta bianca
82 x 108 mm
250 per rotolo, 1 rotolo per confezione
Non adesive

VISITATORE



Fare clic qui

per inserire il nome
e altre informazioni

mercoledì 10 aprile 2013

non adesiva

110

DYMO Etichette LabelWriter multiuoso

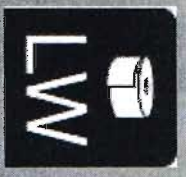

Dymo LabelWriter
Etichette multiuoso

Etichette multiuoso

S0722550 (11355)
Etichette multiuoso, carta bianca
19 x 51 mm, 500 per rotolo, 1 rotolo
per confezione, rimovibili

S0722540 (11354)
Etichette multiuoso,
carta bianca
57 x 32 mm
1000 per rotolo,
1 rotolo per confezione,
rimovibili

S0722440 (99015)
Etichette multiuoso grandi, carta bianca
54 x 70 mm
320 per rotolo, 1 rotolo per confezione,
permanenti

S0929120
Etichette multiuoso quadrate,
carta bianca
25 x 25 mm
750 per rotolo,
1 rotolo per confezione
rimovibili

Fare clic qui per inserire il testo

123456

12345

DYMO

Panini assortiti

€ 3,99

P.L.P. Panino

Ingredienti: pancetta, lattuga e pomodoro

123456

art. AA

piezza

€ 1,20

123456

DYMO LabelWriter 4XL

Stampante di etichette di grande formato (104x159mm) per PC/Mac, ideale per esigenze logistiche e di magazzini

Etichette formato speciale **logistica/spedizione** ed etichette **indirizzi per alti volumi di stampa**

Personalizzazione etichette con font, caratteri e grafica di PC/Mac (Software Dymo Label V.8.5)



Codice S0904950
imballo 2 pz.

Utilizza rotoli di etichette DYMO LabelWriter: 18 formati + 3 specifici per LW 4XL:

- 104x159
- 28x89 orizzontale grandi volumi
- 59x102 orizzontale grandi volumi



Stampa a **trasferimento termico**: nessun consumo di inchiostro o cartucce

Requisiti di sistema per tutte le stampanti di etichette LabelWriter™

PC: Windows® XP, Windows Vista®, Windows® 7

Mac: OS® X 10.5 o versione successiva - solo Intel®

Porta USB, 50 MB di spazio libero su disco, unità CD-ROM



Stampa **codici a barre** e **codici speciali (QR, PDF)**



DYMO LabelWriter

DYMO

LW

Spedizione

Buste
e pacchi

Spedizione

Buste
e pacchi

Spedizione



DYMO LW 450 LW 450 Turbo LW 450 Twin Turbo LW 450 DUO LW 4XL

Connessione PC/Mac	si	si	si	si	si
Tipo nastri	rotoli LW	rotoli LW	rotoli LW	rotoli LW + nastri D1	rotoli LW
Risoluzione di stampa	600x300 dpi	600x300 dpi	600x300 dpi	600x300 dpi	600x300 dpi
Numero font	win/mac	win/mac	win/mac	win/mac	win/mac
N. righe di stampa	variabile	variabile	variabile	variabile	variabile
Stili di stampa	win/mac	win/mac	win/mac	win/mac	win/mac
Tastiera	--	--	--	--	--
Memoria numero etichette	win/mac	win/mac	win/mac	win/mac	win/mac
Tipo batterie	--	--	--	--	--
Alimentatore di rete	fornito	fornito	fornito	fornito	fornito
Garanzia	2+1**	2+1**	2+1**	2+1**	2+1**
Codici a barre	si	si	si	si	si
Dimensioni carattere	win/mac	win/mac	win/mac	win/mac	win/mac
Velocità di stampa	51 etich/min	71 etich/min	71 etich/min	71 etich/min	129 etich/min****

* tutti i caratteri win/mac, quando la macchina è collegata al computer
 ** 2 anni di garanzia + 1 anno gratuito registrando l'acquisto sul sito www.dymo.it
 *** codici a barre solo quando la macchina è collegata al computer e utilizza software Dymo Label completo
 **** velocità di stampa su etichette per grandi volumi



DYMO Etichette LabelWriter per indirizzi



DYMO

Dymo LabelWriter Etichette per indirizzi



Att: John Doe
Newell Rubbermaid Inc.
Atlanta 4563254 - box 1

Fare clic qui per inserire il testo



99

Fare clic qui per inserire il testo

N. parte 99999



DYMO

NWL ITALY SRL
Viale Jenner 55
20159 Milano - Italy

Att. Segreteria commerciale

Etichette indirizzi



S0722370 (99010)

Etichette indirizzi, carta bianca
28 x 89 mm
130 per rotolo,
2 rotoli per confezione
permanenti

S0947410 - Solo per LabelWriter® 4XL

Etichette indirizzi per la stampa
di grandi volumi, carta bianca
89 x 28 mm
1050 per rotolo,
2 rotoli per confezione
permanenti

S0722380 (99011)

Etichette vari colori, carta (C, E, R, V)
28 x 89 mm
130 per rotolo, 4 x 1 rotolo per confezione
permanenti

S0722400 (99012)

Etichette indirizzi grandi,
carta bianca
56 x 89 mm
260 per rotolo,
2 rotoli per confezione,
permanenti

S0722520 (11352)

Etichette indirizzi grandi
carta bianca
25 x 54 mm, 500 per rotolo,
1 rotolo per confezione,
permanenti

S0722410 (99013)

Etichette indirizzi grandi (formato tasca),
36 x 89 mm
780 per rotolo, 1 rotolo per confezione
permanenti

lll

DYMO Etichette LabelWriter per spedizione

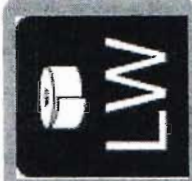

Dymo LabelWriter Etichette per spedizione

Ralph Cheatham Dewey, Cheatham, and Howe, Esq. 104 Montgomery St San Francisco, CA 94104-4301	QUANTITÀ
	3 colli

Prodotto: XG sku: A13eR

1 234567 890128

Newell Rubbermaid
Health Your Office

VISITATORE

Bill Spritzer
Spritzer Bottle Company
1022 E Lake Cook Rd
Buffalo Grove, IL 60089-1890

007 mer, 10 apr, 2013

Etichette di spedizione

S0804980 - Solo per LabelWriter® 4XL
Etichette di spedizione extra larghi, carta bianca
104 x 159 mm
220 per rotolo, 1 rotolo per confezione
permanenti

S08M7420 - Solo per LabelWriter® 4XL
Etichette di spedizione grandi per
la stampa di grandi volumi, carta bianca
102 x 59 mm
575 per rotolo,
2 rotoli per confezione
permanenti

S0722430 (99014)
Etichette base nominativi/spedizione, carta bianca
54 x 101 mm
220 per rotolo, 1 rotolo per confezione
permanenti

lll

DYMO Etichette LabelWriter per badge/nominativi



Dymo LabelWriter Etichette per badge e nominativi

Fare clic qui per inserire il nome dell'emittente

TESSERA DI ISCRIZIONE

Nome:



Fare clic qui per inserire il nome
ID n.

ABC123

Scadenza:

22/06/2010



ABC123

TESSERA CLIENTE

Caffè Pasticceria Margherita



Acquista nove caffè e il decimo è gratis!

non adesiva

Etichette per badge
nominativi

S0722560 (11356)

Etichette per badge nominativi piccole, carta bianca
41 x 95 mm
300 per rotolo, 1 rotolo per confezione
rimovibili

S0829100

Etichette per badge nominativi/appuntamento, carta bianca
61 x 95 mm
300 per rotolo, 1 rotolo per confezione
Non adesive

S0929110

Etichette per badge nominativi grandi con foratino, carta bianca
82 x 106 mm
250 per rotolo, 1 rotolo per confezione
Non adesive

NewellRubbermaid
Business Products

VISITATORE

DYMO

Fare clic qui
per inserire il nome
e altre informazioni

mercoledì 10 aprile 2013

non adesiva

111

DYMO Etichette LabelWriter multiufo



DYMO

Dymo LabelWriter
Etichette multiufo

Etichette multiufo

S0722550 (11355)

Etichetta multiufo, carta bianca
19 x 51 mm, 500 per rotolo, 1 rotolo
per confezione, rimovibili

S0722540 (11354)

Etichette multiufo,
carta bianca
57 x 32 mm
1000 per rotolo,
1 rotolo per confezione,
rimovibili

S0722440 (99015)

Etichette multiufo grandi, carta bianca
54 x 70 mm
320 per rotolo, 1 rotolo per confezione,
permanenti

S0929120

Etichette multiufo quadrato,
carta bianca
25 x 25 mm
750 per rotolo,
1 rotolo per confezione
rimovibili

Fare clic qui per inserire il testo



123456



12345



DYMO

Panini assortiti

€ 3,99

P.L.P. Panino

Ingredienti: pancetta, lattuga e pomodoro



123456

111

Dymo: rotoli etichette LabelWriter

Newell Rubbermaid
Brands That Matter

ETICHETTE PER STAMPANTI DYMO LABELWRITER:

- in carta bianca con adesivo permanente
- in carta bianca con adesivo riposizionabile
- in plastica trasparente con adesivo permanente

Stampa a trasferimento termico di elevatissima qualità (resiste a sfregamento, calore e tempo)

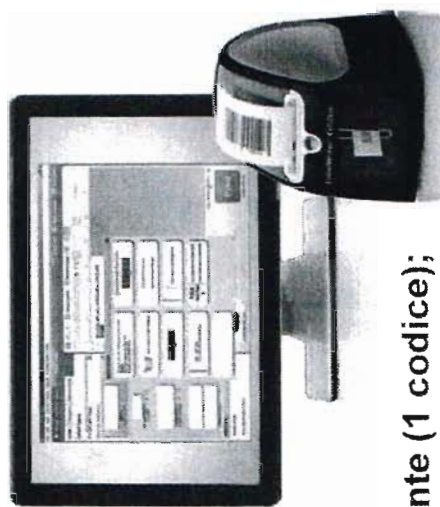
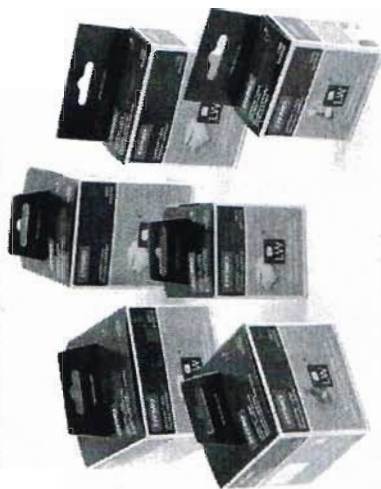

Misure e caratteristiche:
16 differenti misure di etichette

Imballo 1 pezzi

Colori: carta bianca; plastica trasparente (1 codice);
carta colorata (1 codice)

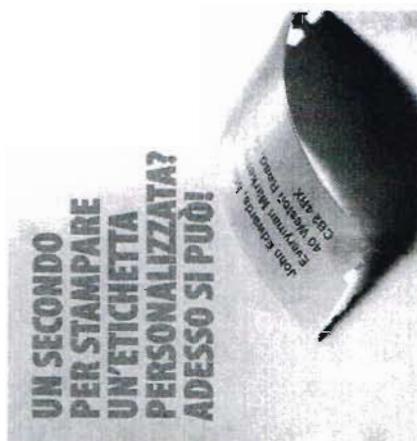

EREBIAN S.p.A.
L'Administratore Delegato
(Dott. Silvano Micozzi)

112

Dymo: rotoli etichette LabelWriter

Newell Rubbermaid
Brands That Matter

DYMO

Etichette LabelWriter™

Etichette Indirizzi

S0722370 (99014)
Etichette indirizzi, carta bianca
85 x 240 mm
100 per rotolo, 2 rotoli per confezione
permanenti

S0722380 (99014)
Etichette indirizzi, carta (A, D, H, V)
85 x 240 mm
100 per rotolo, 4 rotoli per confezione
permanenti

S0722406 (99014)
Etichette indirizzi grandi, carta bianca
80 x 315 mm
200 per rotolo, 2 rotoli per confezione
permanenti

S0722410 (99014)
Etichette indirizzi grandi, plastica (trasparente)
80 x 315 mm
200 per rotolo, 1 rotolo per confezione
permanenti

S0722520 (11352)
Etichette per indirizzi
carta bianca
54 x 25 mm, 500 per rotolo,
1 rotolo per confezione, permanenti

Etichette Spedizione

S0904890 - Solo per LabelWriter-4XL
Etichette di spedizione extra large, carta bianca
104 x 160 mm
200 per rotolo, 1 rotolo per confezione
permanenti

S0722480 (99014)
Etichette badge nominativi/spedizione, carta bianca
104 x 54 mm
200 per rotolo, 1 rotolo per confezione
permanenti

Etichette badge nominativi

S0722580 (11356)
Etichette badge nominativi, carta bianca
85 x 41 mm
200 per rotolo, 1 rotolo per confezione
rimovibili

Etichette Multiuso

S0722530 (11353)
Etichette multiuso,
25 x 19 mm,
1000 per rotolo, 1 rotolo per confezione,
rimovibili

S0722550 (11355)
Etichette multiuso,
carta bianca, 51 x 19 mm,
500 per rotolo, 1 rotolo
per confezione,
rimovibili

Etichette per archiviazione e supporti multimediali

S0719250 (14581)
Etichetta per CD/DVD,
9,57 mm, 103 per rotolo,
1 rotolo per confezione,
permanenti

S0722470 (99016)
Etichette per registratori piccoli in carta bianca
100 x 99 mm
110 per rotolo, 1 rotolo per confezione
permanenti

S0722480 (99016)
Etichette per registratori grandi in carta bianca
100 x 59 mm
110 per rotolo, 1 rotolo per confezione
permanenti

Etichette Multiuso, carta bianca
51 x 35 mm
1000 per rotolo, 1 rotolo
per confezione,
rimovibili

S0722440 (99015)
Etichette multiuso grandi, carta bianca
70 x 54 mm
200 per rotolo, 1 rotolo per confezione
permanenti

Etichette per cartelle scappone,
carta bianca, 50 x 10 mm,
200 per rotolo, 1 rotolo per confezione,
permanenti

S0722460 (99017)

Etichette per videocassetta porta sup./laterale,
carta bianca
150 per rotolo, 1 rotolo per ciascun tipo di
confezione, permanenti

S0722450 (99016)
Etichette per porta superiore videocassette: 78 x 49 mm
Etichette per porta laterale videocassette: 47 x 49 mm

Etichette LabelWriter S0722400

DYMO

NewellRubbermaid
Brands That Matter



51
LW
ETICHETTE
Nuovo

Stampante di etichette semplice e facile da usare per soddisfare qualsiasi esigenza di etichettatura



71
LW
ETICHETTE
Nuovo

Massima efficienza di etichettatura e spedizioni



71
LW
ETICHETTE
D1
NASTRI
Nuovo

Riproducete una straordinaria gamma di etichette DYMO® con una sola stampante versatile!



53
LW
ETICHETTE
Nuovo

Ideale per gestire volumi elevati di etichette che richiedono uno speciale formato extra large

S0722400 (99012)

Etichette indirizzi grandi, carta bianca
89 x 36 mm
260 per rotolo, 2 rotoli per confezione permanenti



Ideale per etichette di:

- indirizzi lettere
- indirizzi buste, fascicoli e pacchettini
- cartellini prodotti
- piccoli codici a barre

Sharpie

IRWIN
PAPER/MATE

Spady
LEVOLOR

Plasticolor
PARTR

GRACO
DYMO

Calphalon
TC Technical Concepts

WATERMAN
Aprica

ERREBIAN S.p.A.
L'Amministratore Delegato
(Dott. Silvano Micozzi)

112

DYMO LabelWriter 4XL

Stampante di etichette di grande formato (104x159mm) per PC/Mac, ideale per esigenze logistiche e di magazzini

Etichette formato speciale **logistica/spedizione** ed etichette **indirizzi per alti volumi di stampa**

Personalizzazione etichette con font, caratteri e grafica di PC/Mac (Software Dymo Label V.8.5)



Utilizza rotoli di etichette DYMO LabelWriter: 18 formati + 3 specifici per LW 4XL:
- 104x159
- 28x89 orizzontale grandi volumi
- 59x102 orizzontale grandi volumi

Stampa a **trasferimento termico**: nessun consumo di inchiostro o cartucce

Stampa **codici a barre e codici speciali (QR, PDF)**



Prerogative di sistema per tutte le stampanti di etichette LabelWriter®
PC: Windows® XP, Windows Vista®, Windows® 7
Mac: OS® X 10.5 o versione successiva - solo Intel®
Porta USB, 50 MB di spazio libero su disco, unità CD-ROM



DYMO LabelWriter

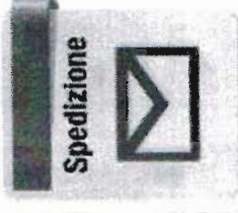

DYMO LW 450 LW 450 Turbo LW 450 Twin Turbo LW 450 DUO LW 4XL

Connessione PC/Mac	si	si	si	si	si
Tipo nastri	rotoli LW	rotoli LW	rotoli LW	rotoli LW + nastri D1	rotoli LW
Risoluzione di stampa	600x300 dpi	600x300 dpi	600x300 dpi	600x300 dpi	600x300 dpi
Numero font	win/mac	win/mac	win/mac	win/mac	win/mac
N. righe di stampa	variabile	variabile	variabile	variabile	variabile
Stili di stampa	win/mac	win/mac	win/mac	win/mac	win/mac
Tastiera	--	--	--	--	--
Memoria numero etichette	win/mac	win/mac	win/mac	win/mac	win/mac
Tipo batterie	--	--	--	--	--
Alimentatore di rete	fornito	fornito	fornito	fornito	fornito
Garanzia	2+1**	2+1**	2+1**	2+1**	2+1**
Codici a barre	si	si	si	si	si
Dimensioni carattere	win/mac	win/mac	win/mac	win/mac	win/mac
Velocità di stampa	51 etich/min	71 etich/min	71 etich/min	71 etich/min	129 etich/min****

* tutti i caratteri win/mac, quando la macchina è collegata al computer

** 2 anni di garanzia + 1 anno gratuito registrando l'acquisto sul sito www.dymo.it

*** codici a barre solo quando la macchina è collegata al computer e utilizza software Dymo Label completo

**** velocità di stampa su etichette per grandi volumi



DYMO Etichette LabelWriter per indirizzi

Dymo LabelWriter
Etichette per indirizzi



Att: John Doe
Newell Rubbermaid Inc.
Atlanta 4563254 - box 1

Fare clic qui per inserire il testo



99

Fare clic qui per inserire il testo

N. parte 99999



NWL ITALY SRL
Viale Jenner 55
20159 Milano - Italy

Att: Segreteria commerciale

Etichette
indirizzi



S0722370 (99010)

Etichette indirizzi, carta bianca
28 x 89 mm
130 per rotolo,
2 rotoli per confezione
permanenti

S0947410 - Solo per LabelWriter 4XL

Etichette indirizzi per la stampa
di grandi volumi, carta bianca
89 x 28 mm
1050 per rotolo,
2 rotoli per confezione
permanenti

S0722380 (99011)

Etichette vari colori, carta (C, B, R, V)
28 x 89 mm
130 per rotolo, 4 x 1 rotolo per confezione
permanenti

S0722400 (99012)

Etichette indirizzi grandi,
carta bianca
36 x 89 mm
250 per rotolo,
2 rotoli per confezione,
permanenti

S0722520 (11352)

Etichette indirizzi grandi
carta bianca
26 x 64 mm, 500 per rotolo,
1 rotolo per confezione,
permanenti

S0722410 (99013)

Etichette indirizzi grandi, pellicola autoadesiva,
36 x 89 mm
250 per rotolo, 1 rotolo per confezione
permanenti

DYMO Etichette LabelWriter per spedizione



Dymo LabelWriter Etichette per spedizione

Etichette di spedizione

S0904980 - Solo per LabelWriter® 4XL
Etichette di spedizione extra lunga, carta bianca
104 x 159 mm
220 per rotolo, 1 rotolo per confezione
permanenti

S0947420 - Solo per LabelWriter® 4XL
Etichette di spedizione grandi per
la stampa di grandi volumi, carta bianca
102 x 59 mm
575 per rotolo,
2 rotoli per confezione
permanenti

S0722430 (99014)
Etichette badge nominativi/spedizione, carta bianca
54 x 101 mm
220 per rotolo, 1 rotolo per confezione
permanenti

Ralph Cheatham Dewey, Cheatham, and Howe, Esq. 104 Montgomery St San Francisco, CA 94104-4301	QUANTITÀ 3 colli
--	---------------------

Prodotto: XG sku: A13eR

1 234567 890128

NewellRubbermaid
Branch Office

VISITATORE

Bill Spritzer
Spritzer Bottle Company
1022 E Lake Cook Rd
Buffalo Grove, IL 60089-1890

mer, 10 apr, 2013

007

DYMO Etichette LabelWriter per badge/nominativi

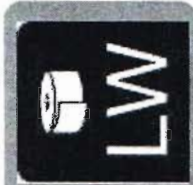

Dymo LabelWriter

Etichette per badge e nominativi



Fare clic qui per inserire il nome dell'emittente

TESSERA DI ISCRIZIONE

Nome:



Fare clic qui per inserire il nome
ID n

ABC123

Scadenza:
22/06/2010



ABC123

TESSERA CLIENTE

Caffè Pasticcera Margherita



non adesiva

Acquista nove caffè e il decimo è gratis!

Etichette per badge
nominativi



S0722560 (11356)

Etichette per badge nominativi piccole, carta bianca
41 x 88 mm
300 per rotolo, 1 rotolo per confezione
rimovibili

S0829100

Etichette per badge nominativi/appuntamento, carta bianca
51 x 88 mm
300 per rotolo, 1 rotolo per confezione
Non adesive

NewellRubbermaid
Health Care Utensils

VISITATORE

DYMO

Fare clic qui
per inserire il nome
e altre informazioni

mercoledì 10 aprile 2013

non adesiva

DYMO Etichette LabelWriter multiuso



DYMO

Dymo LabelWriter
Etichette multiuso

Etichette multiuso

S0722550 (11355)

Etichette multiuso, carta bianca
19 x 51 mm, 500 per rotolo, 1 rotolo
per confezione, rimovibili

S0722540 (11354)

Etichette multiuso,
carta bianca
57 x 32 mm
1000 per rotolo,
1 rotolo per confezione,
rimovibili

S0722440 (99015)

Etichette multiuso grandi, carta bianca
54 x 70 mm
320 per rotolo, 1 rotolo per confezione,
permanenti

S0929120

Etichette multiuso quadrato,
carta bianca
25 x 25 mm
750 per rotolo,
1 rotolo per confezione
rimovibili

Fare clic qui per inserire il testo



123456



12345

DYMO

Panini assortiti

€ 3,99

P.L.P. Panino

Ingredienti: pancetta, lattuga e pomodoro



123456



art. AA

prezzo
€ 1.20

114

DYMO LabelWriter 4XL



Stampante di etichette di grande formato (104x159mm) per PC/Mac, ideale per esigenze logistiche e di magazzini

Etichette formato speciale **logistica/spedizione** ed etichette **indirizzi per alti volumi di stampa**

Personalizzazione etichette con font, caratteri e grafica di PC/Mac (Software Dymo Label V.8.5)



Frequenti gli sistemi per tutte le stampanti di etichette LabelWriter™

PC: Windows® XP, Windows Vista®, Windows® 7
Mac: OS® X 10.5 o versione successiva - solo Intel®
 Porta USB, 50 MB di spazio libero su disco, unità CD-R/DW



Codice S0904950
imballo 2 pz.

Utilizza rotoli di etichette DYMO LabelWriter: 18 formati + 3 specifici per LW 4XL:

- 104x159
- 28x89 orizzontale grandi volumi
- 59x102 orizzontale grandi volumi

Stampa a **trasferimento termico**: nessun consumo di inchiostro o cartucce

Stampa **codici a barre** e **codici speciali** (QR, PDF)



114

DYMO LabelWriter

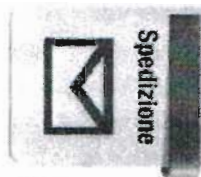

DYMO LW 450 LW 450 Turbo LW 450 Twin Turbo LW 450 DUO LW 4XL



ERREBIAN S.p.A.
L'Administratore Delegato
(Prof. SIlVANO Micozzi)

Connessione PC/Mac si si si si si

Tipo nastri rotoli LW rotoli LW rotoli LW rotoli LW + nastri D1 rotoli LW

Risoluzione di stampa 600x300 dpi 600x300 dpi 600x300 dpi 600x300 dpi 600x300 dpi

Numero font win/mac win/mac win/mac win/mac win/mac

N. righe di stampa variabile variabile variabile variabile variabile

Stili di stampa win/mac win/mac win/mac win/mac win/mac

Tastiera -- -- -- -- --

Memoria numero etichette win/mac win/mac win/mac win/mac win/mac

Tipo batterie -- -- -- -- --

Alimentatore di rete fornito fornito fornito fornito fornito

Garanzia 2+1** 2+1** 2+1** 2+1** 2+1**

Codici a barre si si si si si

Dimensioni carattere win/mac win/mac win/mac win/mac win/mac

Velocità di stampa 51 etich/min 71 etich/min 71 etich/min 71 etich/min 129 etich/min****

* tutti i caratteri win/mac, quando la macchina è collegata al computer
 ** 2 anni di garanzia + 1 anno gratuito registrando l'acquisto sul sito www.dymo.it
 *** codici a barre solo quando la macchina è collegata al computer e utilizza software Dymo Label completo
 **** velocità di stampa su etichette per grandi volumi



114

DYMO Etichette LabelWriter per indirizzi



Dymo LabelWriter
Etichette per indirizzi

DYMO

Att: John Doe
Newell Rubbermaid Inc.
Atlanta 4563254 - box 1

Fare clic qui per avere il testo

99

Fare clic qui per inserire il testo

N. parte **99999**

NWL ITALY SRL
Viale Jenner 55
20159 Milano - Italy

Att Segreteria commerciale



Etichette indirizzi

S0722370 (99010)
Etichette indirizzi, carta bianca
28 x 89 mm
130 per rotolo,
2 rotoli per confezionamento
permanenti

S0947410 - Solo per LabelWriter 4XL
Etichette indirizzi per la stampa
di grandi volumi, carta bianca
89 x 28 mm
1050 per rotolo,
2 rotoli per confezionamento
permanenti

S0722380 (99011)
Etichette vari colori, carta 65, 80, 85, 90, 95, 100
28 x 89 mm
130 per rotolo, 4 x 1 rotolo per confezionamento
permanenti

S0722400 (99012)
Etichette indirizzi grandi, carta bianca
38 x 89 mm
250 per rotolo,
2 rotoli per confezionamento
permanenti

S0722520 (11352)
Etichette indirizzi grandi, carta bianca
25 x 64 mm, 500 per rotolo,
1 rotolo per confezionamento
permanenti

S0722410 (99013)
Etichette indirizzi grandi, carta bianca
26 x 89 mm
250 per rotolo, 1 rotolo per confezionamento
permanenti

ESREBIAN® S.p.A.
L'Amministratore Delegato
(Dott. Silvano Micozzi)

114

DYMO Etichette LabelWriter per spedizione

LW

DYMO

Dymo LabelWriter
Etichette per spedizione

Ralph Cheatham
Dewey, Cheatham, and Howe, Esq.
104 Montgomery St
San Francisco, CA 94104-4301

QUANTITÀ

3 colli

Prodotto: XG sku: A13eR



VISITATORE

Newell Rubbermaid

Bill Spritzer
Spritzer Bottle Company
1022 E Lake Cook Rd
Buffalo Grove, IL 60089-1890



007

mer. 10 apr. 2013

Etichette di spedizione

S0904980 - Solo per LabelWriter 4XL

Etichette di spedizione extra larghe, carta bianca
104 x 159 mm
220 per rotolo, 1 rotolo per confezione
permanenti

S0947420 - Solo per LabelWriter 4XL

Etichette di spedizione grandi per
la stampa di grandi volumi, carta bianca
102 x 89 mm
575 per rotolo,
2 rotoli per confezione
permanenti

S0722430 (99014)

Etichette badge nominali/standard, carta bianca
54 x 101 mm
220 per rotolo, 1 rotolo per confezione
permanenti

ESREBIAN S.p.A.
Amministratore Delegato
Dott. Silvano A. C. 0221

114

DYMO Etichette LabelWriter per badge/nominativi

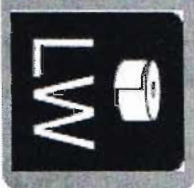

Dymo LabelWriter
Etichette per badge e nominativi

Etichette per badge nominativi



Fare clic qui per inserire il nome dell'emittente

TESSERA DI ISCRIZIONE

Nome:

Fare clic qui per inserire il nome

ID n
ABC123

Scadenza
22/06/2010



ABC123

TESSERA CLIENTE

Caffè Pasticceria Margherita



non adesiva

Acquista nove caffè e il decimo è gratis!

S0722560 (11356)

Etichette per badge nominativi piccole, carta bianca
41 x 89 mm
300 per rotolo, 1 rotolo per confezione
rimovibili

S0929100

Etichette per badge nominativi/equipaggiamento, carta bianca
51 x 89 mm
300 per rotolo, 1 rotolo per confezione
Non adesive

S0929110

Etichette per badge nominativi grandi con forellino, carta bianca
62 x 106 mm
250 per rotolo, 1 rotolo per confezione
Non adesive

VISITATORE

NewellRubbermaid

DYMO

Fare clic qui per inserire il nome e altre informazioni

mercoledì 10 aprile 2013

non adesiva

non adesiva

EGREBIAN® S.p.A.
Amministratore Delegato
(Dott. Silvano Micozzi)

114

DYMO Etichette LabelWriter multiuuso



DYMO

Dymo LabelWriter
Etichette multiuuso

Fare clic qui per inserire il testo



123456



12345

Etichette multiuuso

S0722550 (11965)

Etichette multiuuso, carta bianca
19 x 51 mm, 500 per rotolo, 1 rotolo
per confezione, rimovibili

S0722540 (11964)

Etichette multiuuso,
carta bianca
57 x 32 mm
1000 per rotolo,
1 rotolo per confezione,
rimovibili

S0722440 (99015)

Etichette multiuuso grandi, carta bianca
54 x 70 mm
320 per rotolo, 1 rotolo per confezione,
rimovibili

S0929120

Etichette multiuuso quadrato,
carta bianca
25 x 25 mm
750 per rotolo,
1 rotolo per confezione
rimovibili

DYMO

Panini assortiti

€ 3,99

P.L.P. Panino

Ingredienti: pancetta, lattuga e pomodoro



123456



4x AA
pezze
€ 1,29

EPREBIAN S.p.A.

L'Amministratore Delegato
(Prof. Simone Maccezzi)

GreenStar

ETICHETTE BIANCHE ADESIVE

GS0848 - mm 105x42,3 (14 etichette per foglio in formato A4)

GS0850 - mm 105x74 (8 etichette per foglio in formato A4)

ATTRIBUTI	REQUISITI OFFERTI
1) Descrizione:	Etichette bianche adesive formato A4
2) Materiale:	Carta certificata PEFC n. BV/CdC/6001479
3) Informazioni tecniche:	Formato foglio A4, 100 fogli per box.

Produttore	Green Star S.r.l.
Marca:	Livengood
Nome del Prodotto:	Etichette bianche adesive
Codice Prodotto del Produttore:	GS0848, GS0850

GreenStar

ETICHETTE BIANCHE ADESIVE

GS0848 - mm 105x42,3 (14 etichette per foglio in formato A4)

GS0850 - mm 105x74 (8 etichette per foglio in formato A4)

ATTRIBUTI	REQUISITI OFFERTI
1) Descrizione:	Etichette bianche adesive formato A4
2) Materiale:	Carta certificata PEFC n. BV/CdC/6001479
3) Informazioni tecniche:	Formato foglio A4, 100 fogli per box.

Produttore	Green Star S.r.l.
Marca:	Livengood
Nome del Prodotto:	Etichette bianche adesive
Codice Prodotto del Produttore:	GS0848, GS0850



Nome Prodotto Tico Export	Puoi utilizzarle per: etichettare manualmente prodotti e apporre note
Descrizione Le etichette Tico Export sono etichette autoadesive bianche , disponibili in diverse dimensioni, in buste da 10 fogli. Realizzate con collante permanente, soddisfano tutte le esigenze di etichettatura manuale. La gamma Tico Office fa parte della Linea Office, prodotti specifici per l'ufficio.	

Codice Tico	Descrizione	Misure (mm.)	Fogli per confezione	Etichette per foglio
E-C10	Bianche in busta	d. 10	10	120
E-C14	Bianche in busta	d. 14	10	63
E-C18	Bianche in busta	d. 18	10	42
E-C22	Bianche in busta	d. 22	10	30
E-C36	Bianche in busta	d. 36	10	12
E-1408	Bianche in busta	14 x 8	10	108
E-1610	Bianche in busta	16 x 10	10	80
E-1914	Bianche in busta	19 x 14	10	49
E-2012	Bianche in busta	20 x 12	10	50
E-2207	Bianche in busta	22 x 07	10	75
E-2214	Bianche in busta	22 x 14	10	45
E-2718	Bianche in busta	27 x 18	10	30
E-2318	Bianche in busta	23 x 18	10	36
E-2815	Bianche in busta	28 x 15	10	35
E-3505	Bianche in busta	35 x 05	10	60
E-3514	Bianche in busta	35 x 14	10	28
E-3610	Bianche in busta	36 x 10	10	40
E-3622	Bianche in busta	36 x 22	10	20
E-3825	Bianche in busta	38 x 25	10	15
E-4428	Bianche in busta	44 x 28	10	12
E-4622	Bianche in busta	46 x 22	10	15
E-4811	Bianche in busta	48 x 11	10	27
E-4820	Bianche in busta	48 x 20	10	15
E-4828	Bianche in busta	48 x 28	10	12
E-4937	Bianche in busta	49 x 37	10	9
E-5519	Bianche in busta	55 x 19	10	14
E-5816	Bianche in busta	58 x 16	10	16
E-5828	Bianche in busta	58 x 28	10	10
E-5836	Bianche in busta	58 x 36	10	8
E-7438	Bianche in busta	74 x 38	10	6
E-7521	Bianche in busta	75 x 21	10	10
E-7527	Bianche in busta	75 x 27	10	8
E-7556	Bianche in busta	75 x 56	10	4
E-10048	Bianche in busta	100 x 48	10	3

info@etichettetico.it

www.etichettetico.it



E-11035	Bianche in busta	110 x 35	10	4
E-11870	Bianche in busta	118 x 70	10	2
E-150115	Bianche in busta	150 x 115	10	1

Confezione	Formati
	<div style="display: flex; justify-content: space-around;"> <div>E-1408</div> <div>E-1610</div> <div>E-2012</div> <div>E-2318</div> <div>E-2718</div> </div>
	<div style="display: flex; justify-content: space-around;"> <div>E-3514</div> <div>E-3622</div> <div>E-3825</div> <div>E-4428</div> <div>E-4622</div> </div>
	<div style="display: flex; justify-content: space-around;"> <div>E-4820</div> <div>E-4828</div> <div>E-4937</div> <div>E-5519</div> <div>E-5828</div> </div>
	<div style="display: flex; justify-content: space-around;"> <div>E-5836</div> <div>E-7438</div> <div>E-7521</div> <div>E-7527</div> <div>E-7556</div> </div>
	<div style="display: flex; justify-content: space-around;"> <div>E-10048</div> <div>E-11035</div> <div>E-11870</div> <div>E-150115</div> </div>

Benefici

- Disponibili in diverse dimensioni
- Scrivibili a mano
- In buste da 10 fogli
- Collante permanente
- Sito web dedicato www.etichettetico.it

info@etichettetico.it

ERREBIANI® S.p.A.
 L'Administratore Delegato
(Dott. Sirkano Miodini)

www.etichettetico.it



via Umbria, 23 - 10099 - S. Mauro T.se (TO) - Italy
Tel +39 011 2236881 - Fax +39 011 2236933
e-mail: info@fibracolor.it - www.fibracolor.it

Scheda Tecnica

Codice Articolo: 7000 HF - FLUOCLIP - PUNTA A SPATOLA
MARCA: FIBRACOLOR

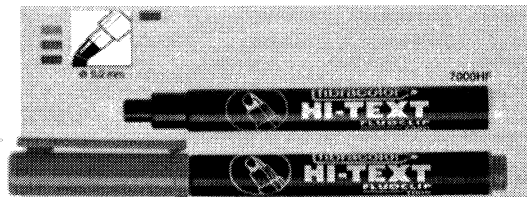

Componenti Serie Standard:

Cappuccio: 7000 colore inchiostro (polietilene) - ventilato

Fondello: 580 colore inchiostro (polipropilene)

Canna: 540 nera (polipropilene)

Filtro: diametro 7,5 x 70 mm (poliestere)

Punta: a spatola (polietilene)

Caratteristiche inchiostro/scrittura:

A base acqua

Colori fluorescenti

Utilizzabili su carta per fotocopie e fax

Quantità d'inchiostro: 2,00 - 2,20 g

Flusso d'inchiostro (0-91 m): na

Lunghezza minima di scrittura: na

Shelf Life: 36 mesi

Certificazioni

EN71-1/2/3 (serie da 4 colori)

BS 7272-1/2

Colori disponibili: 5

Imballaggio (sfuso)

Outer:

Dimensioni:

Pezzi/Cartone:

Peso lordo:

Peso netto:

Note

Punta non rientrante

Scheda tecnica

Foto:		Brand del prodotto:	
		STABILO	
Codice:	PL0792	Marchio del fornitore:	
Codice articolo fornitore:	GREENLIGHTER	 STABILO	
Confezione	3		
Unità di Vendita	CF		
Codice UN/SPSC:			
Descrizione:	EVIDENZIATORE A MATITA STABILO GREENLIGHTER ASSORTITI		
Composizione chimico/fisica (in tutte le sue parti):			
Colore/i:			
Qualità specifiche del prodotto:	<p style="text-align: center;">GreenLighter</p> <p>Conf. 3 - Evidenziatore a matita ecosostenibile - realizzato al 100% con legno naturale certificato FSC, garanzia di ecologia, controllo e sostegno dell'ambiente grazie all'utilizzo del legno proveniente da foreste rinnovabili</p> <ul style="list-style-type: none"> - fusto a base esagonale nel colore di scrittura con le classiche righe bianche - mina grossa a prova di rottura diametro mm 5,5 - alta scorrevolezza per una perfetta evidenziazione dei testi su qualsiasi tipo di foglio - ideale per la scuola e l'ufficio e per tutti coloro che lavorano nel rispetto della natura - 3 colori fluorescenti assortiti giallo, verde e rosa 		
Normative e certificazioni a cui è conforme (allegare certificazioni):	FSC - SGS/COC/008770		
Conf. per imballo:	100		
Note:			
PRODUTTORE:			

127

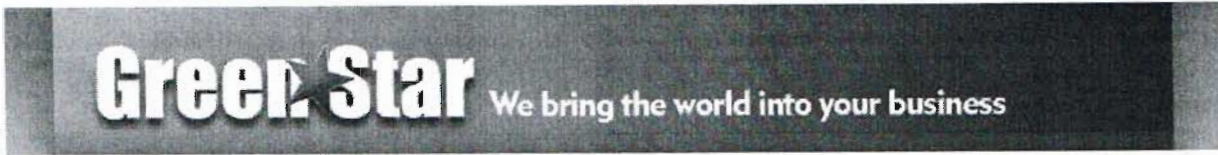

GS0814 – EVIDENZIATORE ASSORTITO

ATTRIBUTI	REQUISITI OFFERTI
1) Descrizione:	Evidenziatore slim
2) Caratteristiche:	Evidenziatore a penna superfluorescente. Cappuccio di sicurezza con clip nel colore dell'inchiostro di scrittura. Ideale per carta normale, da fotocopia e fax Prodotto con almeno il 60% di materiale riciclato, con inchiostro a base d'acqua e con forma ergonomica.
3) Materia prima: - fusto e cappuccio - clip	- materiale plastico - materiale plastico
4) Punta:	a scalpello
5) Tratto di scrittura	Da 1 a 5 mm
6) Colori:	GS0814 Assortito (giallo, arancio, blu, rosa, verde, viola)
7) Confezione offerta:	GS0814 confezione da 6 pezzi

Produttore	Green Star S.r.l.
Marca:	Livengood
Nome del Prodotto:	Evidenziatore slim
Codice Prodotto del Produttore:	GS0814

ESREBIAN® S.p.A.
L'Administratore Delegato
(Dott. Silvano Misozzi)

SCHEDA TECNICA CARTELLE ARCHIVIO



Codice: 5004

Cartella archivio dorso 15

Cartella

<i>Cartone</i>	teso monogetto grigio/grigio**
<i>Formato</i>	h mm 350x560/680 (da dorso 5 a 18)
<i>Spessore</i>	mm 1,5
<i>Carta esterna</i>	monopatina gr 90 stampata ad un colore*
<i>Carta interna</i>	uso mano gr 80 bianca stampata ad un colore
<i>Dorso</i>	da mm 50 a mm 180
<i>Lacci</i>	bianchi mm 15
<i>Collante</i>	gelatina in polvere (per corpo cartella)
*	vetrificata dopo stampa
**CERTIFICATO PEFC/18-31-140 FSC SA-COC-002188	

Imballo

<i>Scatola</i>	cartone TMT/363/A personalizzato
<i>Pezzi per confezione</i>	25
<i>Confezioni per bancale</i>	1300

Accessori

<i>Occhielli</i>	nichelati 466 per ancoraggio lacci
<i>Etichetta imballo</i>	adesiva 45x65
<i>Bancale</i>	80x120 a rendere

Sigillo, 08/07/2009



ARCA S.p.A.
Zona - Briglianone 20015, MOZZI (BAI)
TEL. 080.4077791 - FAX 080.4772622
PIVA 08216690721 - R.E.A. 170451
info@arcanid.it



SCHEDA TECNICA PRODOTTO

Cartella Archivio con legacci ARCA FALDONE DORSO 15 F.to 25x35

Dati tecnici

CARTELLA

Materiale Struttura: cartone teso grigio/grigio spessore 1,6
Materiale rivestimento esterno: carta uso mano 80 gr/mq
Materiale risguardo: carta uso mano 80 gr/mq
Collante per rivestimento: gelatina in pani
Fettuccia: fettuccia in tela

PROVENIENZA

Germania
Italia
Italia
Italia
Italia

Certificazioni FSC



Il marchio della
gestione forestale
responsabile

ERREBIAN® S.p.A.
L'Amministratore Delegato
(Dott. Silvano Micozzi)



**FERMAGLI ZINCATI "LEONE" DELL'ERA DEL N. 3 = mm. 28
SCATOLA VERDE DA 100 PEZZI**



Codice articolo: FZ3L

Codice a barre: EAN 8007979000309

Fermagli per lettere prodotti con filo zincato ritrafilato

Diametro del filo mm. 0,80

Lunghezza del fermaglio mm. 28

Larghezza del fermaglio mm. 9

Forma: con punte triangolari

Resistenza del filo: superiore a 850 N/mm²

Confezionati in scatole di cartone da 100 pezzi

Dimensioni scatola: 49x82x20 mm.

10 scatole sono avvolte in film termoretrato (stecca da 10 scatole)

Imballo in cartoni da 500 scatole

Prodotto non soggetto a norme di sicurezza

Materiali componenti totalmente riciclati e riciclabili

Fermagli inossidabili "LEONE" scatola verde

Alta tecnologia di produzione
che garantisce una perfetta forma con punte
triangolari o arrotondate.

Inossidabili
protetti da una resistente zincatura, nichelatura
elettrolitica o su richiesta una
brillante ottonatura.

Ben confezionati
in scatole di cartone da
100 pezzi, 10 scatole sono
avvolte in film di
polietilene. Su richiesta
altre confezioni particolari
ad esempio scatole
da 50 gr., 1000
pezzi o da kg. 1

"LEONE" rustproof paper clips green box

High production technology
to grant a perfect shape with triangular or
round points.

Rustproof finish
strong zinc plating,
electrolytic nickel plating
or bright brass plating on
request.

Suitable packaging
to 100 pieces carton
boxes, 10 boxes
shrink-wrapped.
On request, special
packaging is available,
such as to 50 gr., 1000
pieces or 1 Kg boxes.



	formato n. size n.	lunghezza mm. length mm.
	1	20
	2	26
	3	28
	4	32
	5	49
	6	58

codice finiture finish code	
FZ	zincati zinc plated
FN	nichelati nickel plated
FO	ottonati brass plated

Esempio di codifica di una scatola di cartone da 100 pezzi di fermagli zincati del numero 2;
codice FZ2 (per ogni ulteriore informazione vedi il listino).
Example of coding of a carton box with 100 pieces zinc plated paper clips n. 2;
code FZ2 (see pricelist for any further information).



**FERMAGLI ZINCATI "LEONE" DELL'ERA DEL N. 6 = mm. 58
SCATOLA VERDE DA 100 PEZZI**



Codice articolo: FZ6

Codice a barre: EAN 8007979000606

Fermagli per lettere prodotti con filo zincato ritrafilato

Diametro del filo mm. 1,10

Lunghezza del fermaglio mm. 58

Larghezza del fermaglio mm. 11,5

Forma: con punte tonde

Resistenza del filo: superiore a 850 N/mm.2

Confezionati in scatole di cartone da circa 100 pezzi

Dimensioni scatola: 71x111x30 mm.

10 scatole sono avvolte in film termoretrato (stecca da 10 scatole)

Imballo in cartoni da 100 scatole

Prodotto non soggetto a norme di sicurezza

Materiali componenti totalmente riciclati o riciclabili

000GS0006 – FORBICI STANDARD CM 21

ATTRIBUTI	REQUISITI OFFERTI
1) Descrizione:	forbici
2) Lama:	ben rettificate ed affilate, a punta arrotondata, in acciaio inox lucidato
3) Impugnatura:	impugnatura in plastica colorata blu
4) Lunghezza lama:	cm 21

Produttore	Green Star S.r.l.
Marca:	Livengood
Nome del Prodotto:	FORBICI STANDARD CM 21
Codice Prodotto del Produttore:	000GS0006

Scheda tecnica

Foto:		Brand del prodotto:
		LEBEZ
Codice:	4450	Marchio del fornitore:
Codice articolo fornitore:	513	
Confezione	100	
Unità di Vendita	CF	
Codice UN/SPSC:		
Descrizione:	GESSO LEBEZ A SEZIONE CIRCOLARE	
Peso g:		
Composizione chimico/fisica (in tutte le sue parti):		
Colore/i:	BIANCO	
Qualità specifiche del prodotto:	Gesso a sezione circolare - diametro cm 1 - lunghezza cm 8 - colore bianco	
Normative e certificazioni a cui è conforme (allegare certificazioni):		
Conf. per imballo:		
Note:		

135

Scheda tecnica

Foto:		Brand del prodotto:	
			
Codice:	3995	Marchio del fornitore:	
Codice articolo fornitore:	3995		
Confezione	20		
Unità di Vendita	cad		
Codice UN/SPSC:			
Descrizione:	GOMMA ELICA MOBY DICK PER MATITA		
Dimensioni esterne singola unità LxPxH	mm 63x22x12		
Formato utile singola unità LxPxH:	mm 63x22x12		
Peso g:	20		
Composizione chimico/fisica (in tutte le sue parti):	vinile		
Colore/i:	bianca con fascetta azzurra		
Qualità specifiche del prodotto:	Cancella su tutte le superfici senza alterare i colori Fascettata		
Compatibile con:	matita in grafite e colorata		
Normative e certificazioni a cui è conforme (allegare certificazioni):			
Conf. per imballo:	50		
Note:			

Scheda tecnica

Foto:		Brand del prodotto:	
		ELICA	
Codice:	6647	Marchio del fornitore:	
Codice articolo fornitore:			
Confezione	5		
Unità di Vendita	conf.		
Codice UN/SPSC:			
Descrizione:	blocco lav. bianco composto da 25ff. con foratura universale incollati in testa carta uso mano gr. 70 mg.		
Dimensioni esterne singola unità LxPxH	cm 68X96,5		
Formato utile singola unità LxPxH:	cm 68X96,5		
Peso g:	gr 70		
Composizione chimico/fisica (in tutte le sue parti):			
Colore/i:	bianco		
Qualità specifiche del prodotto:	Foratura adatta a numerose lavagne		
Compatibile con:			
Normative e certificazioni a cui è conforme (allegare certificazioni):			
Conf. per imballo:	40		
Note:			

SGS di Stefano Stefanoni

Via Resegone, 3
 22070 Locate Varesino – Como
 Tel 0039 0331 833 899
 E-mail : stefano@sgsitalia.it

SCHEDA TECNICA PRODOTTO

art. PS 2150

Denominazione del prodotto :	Lavagna per scrittura con marcatori "a secco"
Descrizione	Lavagna murale formato cm 100x150 con superficie in acciaio laccato bianco . Magnetica, scrivibile-cancelabile con appositi marcatori a secco. Pannello con bordi ripiegati a formare la cornice stessa. Angoli in materiale plastico. Cornice colorata in grigio alluminio. Fornita con vaschetta porta accessori, magneti fermafogli e kit viti per il fissaggio a muro. Confezione singola.
Materie che costituiscono il prodotto	Lamiera d'acciaio preverniciato, polistirolo espanso, cartoncino plastificato con film di polietilene, colle di resine poliuretatiche, resine termoplastiche di polistirolo.
Materie che costituiscono l'imballo	Cartone ondulato, polistirolo espanso, resine termoplastiche di polietilene.
Pericolosità nell'uso del prodotto	Nessuna. Elementi di composizione inerte.
Pericolosità nella manipolazione dell'imballo	Nessuna. Elementi di composizione inerte.
Rischi derivanti dallo stoccaggio	Materiale infiammabile
Smaltimento prodotto	Rifiuto assimilabile all'urbano . Codice rifiuto europeo 150106
Smaltimento dell'imballo	Rifiuto assimilabile all'urbano . Codice rifiuto europeo 150106



PIRANHA MOBILE

Design e mobilità - facile da spostare all'interno della stanza o tra un ambiente e l'altro.



Superficie magnetica e cancellabile con angolazione regolabile.



Barra fermafogli a ribalta (assistita a molla) per facilitare l'apertura e la chiusura.



Ganci portablocco regolabili per adattarsi a variati tipi di blocco.



Due prolunghe laterali estensibili per esporre sino a tre pagine contemporaneamente.



Portapennarelli richiudibile per prevenire la caduta accidentale.



La riga agevola la scrittura dritta e permette di tracciare delle linee (per blocchi sino a 68 cm).



Robusta base mobile con ruote bloccabili.



Regolazione in altezza assistita a molla tra 175 e 200 cm.



Superficie della lavagna garantita 5 anni.

ACCO **NOBO**

SUPERFICIE

MAGNETICA CANCELLABILE

CODICE



1901920

ERREBIAN S.p.A.
L'Amministratore Delegato
(Dott. Stefano Micozzi)

000GS0075 – LEVAPUNTI

ATTRIBUTI	REQUISITI OFFERTI
1) Descrizione:	levapunti a pinza
2) Materia prima:	Metallo nichelato, 80% materiale riciclato
3) Funzionamento:	a pinza con molla. Deve consentire una agevole estrazione di tutti i punti con passo da 6 a 12 mm

Produttore	Green Star S.r.l.
Marca:	Livengood
Nome del Prodotto:	Levapunti
Codice Prodotto del Produttore:	000GS0075

	<p>ACCO BRANDS ITALIA S.r.l. Via Pietro Nenni, 13 10036 Settimo Torinese (TO) – Italia Centralino 0039 011 896 11 11 Fax 0039 011 896 11 12 Servizio clienti 011 896 12 34 accoitalia@acco.com</p>		
---	--	--	---

Prodotto:	Porta Penne	Famiglia	
Codice:	2102009	Marchio	Rexel EcoDesk
Colore:	Nero		

	Dimensioni esterne	
	18,2X7,8X9,7	
	Unità minima di vendita	12 Pezzi

Descrizione:	<ul style="list-style-type: none"> • Doppio bicchiere portapenne per una maggiore capacità • Fondo predisposto per contenere forbici e righello
---------------------	---

Caratteristiche:	<ul style="list-style-type: none"> • Realizzata al 100% con materiale riciclato • Arreda la scrivania in modo elegante ed ecologico • Della stessa linea disponibili anche il Portariviste, la Vaschetta e il Separa Carte
-------------------------	---

141

Scheda tecnica

Foto:		Brand del prodotto:	
		ELICA	
Codice:	0949	Marchio del fornitore:	
Codice articolo fornitore:	0949		
Confezione	12 pz.		
Unità di Vendita	conf.		
Codice UN/SPSC:			
Descrizione:	MATITA ELICA LORD N2 HB		
Dimensioni esterne singola unità LxPxH			
Formato utile singola unità LxPxH:			
Peso g:			
Composizione chimico/fisica (in tutte le sue parti):	Matita in legno verniciato		
Colore/i:	Fusto grigio scuro laccato		
Qualità specifiche del prodotto:	Fusto esagonale Temperata Gradazione HB		
Compatibile con:	Scrittura		
Normative e certificazioni a cui è conforme (allegare certificazioni):			
Conf. per imballo:	240 conf.		
Note:			

162

Scheda tecnica

Foto:		Brand del prodotto:	
		ELICA	
Codice:	4830	Marchio del fornitore:	
Codice articolo fornitore:	4830		
Confezione	12 pz.		
Unità di Vendita	conf.		
Codice UN/SPSC:			
Descrizione:	MATITA ELICA ROMA HB		
Dimensioni esterne singola unità LxPxH			
Formato utile singola unità LxPxH:			
Peso g:			
Composizione chimico/fisica (in tutte le sue parti):			
Colore/i:	Fusto giallo		
Qualità specifiche del prodotto:	Fusto esagonale Temperata Gradazione HB		
Compatibile con:	Scrittura		
Normative e certificazioni a cui è conforme (allegare certificazioni):			
Conf. per imballo:	20 conf.		
Note:			



LYRA

A  **FILA** Company

GENNAIO 2009

143

TABELLA CARATTERISTICHE DELLA MATITA IN GRAFITE

TEMAGRAPH

	Denominazione del prodotto	MATITA IN GRAFITE TEMAGRAPH
	Distributore	FILA
	Categoria della matita	ESAGONALE CON MINA IN GRAFITE PER SCRITTURA E DISEGNO
Corpo	LEGNO CEDRO privo di resine e nodi con verniciatura a facce alterne e spigoli	
Bottone	In RESINA con colorazione distinta a seconda della gradazione	
Lunghezza	178 ± 2 mm.	
Chiave esagonale	6,8 ± 0,1 mm.	
Composizione della mina	Miscela di GRAFITE, ARGILLA, LEGANTI, CERE	
Diametro mina	2,0 ± 0,1 mm.	
Gradazioni disponibili	3B/00 (soft++); 2B/00 (soft+); B/1 (soft); HB/2 (medium); H/3 (hard); 2H/4 (hard+)	
Gomma	HB/2 (medium) e B/1 (soft) disponibili con gomma posteriore	
Garanzia di durata	N.A. Prodotto non deperibile, stabile in normali condizioni di magazzino	
Rispondenze legislative	EN 71/3: Ottemperata	
Caratteristiche tossicologiche	Nessuna indicazione	

GreenStar®

GS0793 – MEMORIA FLASH DRIVE 2.0 2GB

ATTRIBUTI	REQUISITI OFFERTI
1) Descrizione	USB Flash drive 2.0
2) Capacità	2Gb
3) Materiale	Scocca in alluminio
4) Colore	Nero
5) Dimensioni	mm 60x18
6) Caratteristiche	Supporto di memorizzazione USB 2.0 per l'archiviazione, la condivisione e il trasferimento facile e veloce dei file – scocca in alluminio con cappuccio di protezione posizionabile sul retro – compatibile con: Windows ME/2000/XP/Vista/Windows 7/8; Mac 10.X; Linux 2.4 e oltre – velocità di scrittura fino a 3MB – velocità di lettura fino a 10 MB – prodotto blisterato

Produttore	Green Star S.r.l.
Marca:	Leomat
Nome del Prodotto:	Memoria flash drive 2.0 2GB
Codice Prodotto del Produttore:	GS0793

145



GreenStar

GS0794 - MEMORIA FLASH DRIVE 2.0 4GB

ATTRIBUTI	REQUISITI OFFERTI
1) Descrizione	USB Flash drive 2.0
2) Capacità	4Gb
3) Materiale	Scocca in alluminio
4) Colore	Argento
5) Dimensioni	mm 60x18
6) Caratteristiche	Supporto di memorizzazione USB 2.0 per l'archiviazione, la condivisione e il trasferimento facile e veloce dei file - scocca in alluminio con cappuccio di protezione posizionabile sul retro - compatibile con: Windows ME/2000/XP/Vista/Windows 7/8; Mac 10.X; Linux 2.4 e oltre - velocità di scrittura fino a 3MB - velocità di lettura fino a 10 MB - prodotto blisterato

Produttore	Green Star S.r.l.
Marca:	Leomat
Nome del Prodotto:	Memoria flash drive 2.0 4GB
Codice Prodotto del Produttore:	GS0794

Scheda tecnica

Foto:		Brand del prodotto:	
			
Codice:	0673	Marchio del fornitore:	
Codice articolo fornitore:	GS6510		
Confezione	24 astucci da 12 pz.		
Unità di Vendita	1 astuccio da 12 pz.		
Codice UN/SPSC:			
Descrizione:	MINE MM 0,5 GRADAZIONE HB ASTUCCIO 12 PZ		
Dimensioni esterne singola unità LxPxH	Mine diametro mm 0,5		
Formato utile singola unità LxPxH:			
Peso g:			
Composizione chimico/fisica (in tutte le sue parti):	Polveri di carbone e grafite e leganti polimerici ad alta elasticità.		
Colore/i:			
Qualità specifiche del prodotto:	Intensità di scrittura adatta a invio fax e fotocopie - cancellabilità buona - resistenza alla rottura almeno 85 g Gradazione HB		
Compatibile con:	Micromine per matita portamine ricaricabile		
Normative e certificazioni a cui è conforme (allegare certificazioni):			
Conf. per imballo:	144 astucci da 12 pz.		
Note:			

PORTAMINE DA SCRITTURA

ATTRIBUTI	REQUISITI OFFERTA
Descrizione	Matita portamine ricaricabile con gommino e clip; fuoriuscita della mina a pulsante- Impugnatura antiscivolo
Materia prima	Guaina in materiale plastico, gommino in caucciù sintetico senza cloro
Dimensioni	Diametro 0,5 mm – 0,7 mm Contenuto del portamine ≥ 2 mine Gradazione della dotazione n° 2 mine HB
Confezione offerta	≤ 12 pezzi
Marca	MANTEGNA
Produttore	OPID
Codice prodotto del produttore	OP28515 0,5 mm OP29362 0,7 mm

1703 - DORSINI PER RILEGATURA MANUALE 3MM
1706 - DORSINI PER RILEGATURA MANUALE 6MM
1708 - DORSINI PER RILEGATURA MANUALE 8MM
1711 - DORSINI PER RILEGATURA MANUALE 11MM
1716 - DORSINI PER RILEGATURA MANUALE 16MM

ATTRIBUTI	REQUISITI OFFERTI
1) Descrizione:	dorsi per rilegatura manuale
2) Materia prima:	barrette in materiale plastico colore nero
3) Formato:	
Lunghezza	cm 29,7
Spessore utile	1703 - mm 3 1706 - mm 6 1708 - mm 8 1711 - mm 11 1716 - mm 16

**L'ARTICOLO RISPONDE ALLE CARATTERISTICHE RICHIESTE DALLE
NORMATIVE VIGENTI.**



ARCA
 Zona artigianale 70015 NoCI (BA)
 TEL. 080 497773 - FAX 080 497552
 PIVA 0621980721 - N.E.A. 110451
 arca@arcalud.it



SCHEDA TECNICA PRODOTTO

Registratore con custodia mod. ELICA U-Box DORSO 8 PROTOCOLLO VARI COLORI

Dati tecnici

CARTELLA

Materiale Struttura: cartone teso spessore 1,6/1,7
 Materiale rivestimento esterno: carta gofrata 110 gr/mq stampata
 Materiale rivestimento interno: carta usomano 80 gr/mq stampata
 Meccanismo: a leva con pressino in ferro nichelato

PROVENIENZA

Germania
Italia
Italia
Italia

CUSTODIA

Materiale Struttura: cartone teso spessore 1,6/1,7
 Materiale rivestimento esterno: carta usomano 80 gr/mq stampata

PROVENIENZA

Germania
Italia

Certificazioni FSC



Il marchio della gestione forestale responsabile

ESREBIAN S.p.A.
 L'Amministratore Delegato
 (Dott. Silvano Micozzi)

149



ARCA S.p.A.
 Zona artigianale 70014 NOCI (BA)
 TEL. 080 497773 - FAX 080 497252
 P.IVA 0621960721 - R.E.A. 170451
 80030 BOSTUCCI



SCHEDA TECNICA PRODOTTO

Registratore con custodia mod. ELICA U-Box DORSO 5 COMMERCIALE VARI COLORI

Dati tecnici

CARTELLA

Materiale Struttura: cartone teso spessore 1,6/1,7
 Materiale rivestimento esterno: carta gofrata 110 gr/mq stampata
 Materiale rivestimento interno: carta usomano 80 gr/mq stampata
 Meccanismo: a leva con pressino in ferro nichelato

PROVENIENZA

Germania
Italia
Italia
Italia

CUSTODIA

Materiale Struttura: cartone teso spessore 1,6/1,7
 Materiale rivestimento esterno: carta usomano 80 gr/mq stampata

PROVENIENZA

Germania
Italia

Certificazioni FSC



Il marchio della gestione forestale responsabile

ESREBIAN® S.p.A.
 Amministratore Delegato
 (Dott. Silvano Micozzi)

150

154



ARCA s.p.a.
Zona artigianale 70046 NOCI (BA)
TEL. 080 407773 - FAX 080 472582
PIVA 00279800721 - R.E.A. 170451
www.arcaud.it



SCHEDA TECNICA PRODOTTO

Registratore con custodia mod. ELICA U-Box DORSO 8 COMMERCIALE VARI COLORI

Dati tecnici

CARTELLA

Materiale Struttura: cartone teso spessore 1,6/1,7
 Materiale rivestimento esterno: carta gofrata 110 gr/mq stampata
 Materiale rivestimento interno: carta usomano 80 gr/mq stampata
 Meccanismo: a leva con pressino in ferro nichelato

PROVENIENZA

Germania
Italia
Italia
Italia

CUSTODIA

Materiale Struttura: cartone teso spessore 1,6/1,7
 Materiale rivestimento esterno: carta usomano 80 gr/mq stampata

PROVENIENZA

Germania
Italia

Certificazioni FSC



Il marchio della gestione forestale responsabile

ESPEBIAN® S.p.A.
 L'Amministratore Delegato
 (Dot. Silvano Micozzi)

SCHEDA TECNICA PRODOTTO

Registratore con custodia mod. ELICA U-Box DORSO 5 PROTOCOLLO VARI COLORI

Dati tecnici

CARTELLA

Materiale Struttura: cartone teso spessore 1,6/1,7
 Materiale rivestimento esterno: carta gofrata 110 gr/mq stampata
 Materiale rivestimento interno: carta usomano 80 gr/mq stampata
 Meccanismo: a leva con pressino in ferro nichelato

CUSTODIA

Materiale Struttura: cartone teso spessore 1,6/1,7
 Materiale rivestimento esterno: carta usomano 80 gr/mq stampata

Certificazioni FSC



Il marchio della gestione forestale responsabile

PROVENIENZA

Germania
Italia
Italia
Italia

PROVENIENZA

Germania
Italia



ARCA s.r.l.
Zona Alghasale 70015 NOCI (BA)
TEL. 080 497773 - FAX 080 497252
PIVA 0821960291 - R.E.A. 170451
info@arcasud.it



SCHEDA TECNICA PRODOTTO

Portaprogetto chiusura 3 bottoni f.to 25x35 D4-15 VARI COLORI

Dati tecnici

CARTELLA

Materiale Struttura:
Materiale rivestimento esterno:
Bottoni e rivetti:

cartone teso spessore 1,2 stampato fronte/retro
pellicola di polipropilene
Ferro nichelato

Certificazioni FSC



Il marchio della
gestione forestale
responsabile

PROVENIENZA

Italia
Italia
Italia



ARCA s.p.a.
Zona Artigianale 20019 NCSI (DA)
TEL. 080 497773 - FAX 080 4976522
P.IVA 0821969021 - R.E.A. 110451
www.arca.it



SCHEDA TECNICA PRODOTTO

Portaprogetto D8 chiusura 3 bottoni f.to 25x35 COLORI ASSORTITI

Dati tecnici

CARTELLA

Materiale Struttura:
Materiale rivestimento esterno:
Bottoni e rivetti:

cartone teso spessore 1,2 stampato fronte/retro
pellicola di polipropilene
Ferro nichelato

Certificazioni FSC

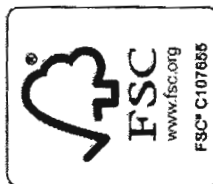

Il marchio della
gestione forestale
responsabile

PROVENIENZA

Italia
Italia
Italia

EREBIANI® S.p.A.
L'Amministratore Delegato
(Dott. Silvano Micozzi)

155



ARCA s.p.a.
 Zona artigianale 70015 NOCI (BA)
 TEL. 080 407773 - FAX 080 492522
 P.V.A. 06219660221 - R.E.A. 170451
 info@arcaud.it



SCHEDA TECNICA PRODOTTO

Portaprogetto D8 chiusura 3 bottoni f.to 25x35 COLORI ASSORTITI

Dati tecnici

CARTELLA

Materiale Struttura:
 Materiale rivestimento esterno:
 Bottoni e rivetti:

cartone teso spessore 1,2 stampato fronte/retro
 pellicola di polipropilene
 Ferro nichelato

Certificazioni FSC





Il marchio della
 gestione forestale
 responsabile

PROVENIENZA

Italia
Italia
Italia

EREBIAN® S.p.A.
 L'Amministratore Delegato
 (Dott. Silvano Micozzi)

Scheda tecnica

Foto:		Brand del prodotto:			
					
Codice:	0917	Marchio del fornitore:			
Codice articolo fornitore:	000GS0083				
Confezione	6 pz				
Unità di Vendita	singolo pezzo				
Codice UN/SPSC:					
Descrizione:	INCHIOSTRO AD ALCOOL PER CUSCINETTI ML 30 BLU				
Dimensioni esterne singola unità LxPxH					
Formato utile singola unità LxPxH:					
Peso g:				Contenuto ml 30	
Composizione chimico/fisica (in tutte le sue parti):				Flacone in polipropilene o altra resina idonea. Beccuccio che consenta un agevole distribuzione del prodotto.	
Colore/i:	ASSORTITI				
Qualità specifiche del prodotto:	Tempo di essiccazione ≤ 30" Resistenza del calore alla luce 4/5 della scala dei blu				
Compatibile con:	Per timbri in gomma				
Normative e certificazioni a cui è conforme (allegare certificazioni):					
Conf. per imballo:	48 conf.				
Note:					



000GS0077_187_188 - CUSCINETTO PER TIMBRI IN GOMMA INCHIOSTRATO

ATTRIBUTI	REQUISITI OFFERTI
1) Descrizione:	cuscinetto per timbri in gomma
2) Astuccio:	
- materia prima	- metallo verniciato
- dimensioni	- cm 8 x cm 12
3) Cuscinetto:	
- materia prima	- tampone in feltro idoneo
- colore inchiostro	- 000GS0077 blu
	- 000GS0187 nero
	- 000GS0188 rosso

Produttore	Green Star S.r.l.
Marca:	Livengood
Nome del Prodotto:	Cuscinetto per timbri in gomma inchiostro
Codice Prodotto del Produttore:	000GS0077-000GS0187-000GS0188

159

Scheda tecnica

Foto:		Brand del prodotto:	
			
Codice:	1551	Marchio del fornitore:	
Codice articolo fornitore:	000GS5503		
Confezione	12 pz.		
Unità di Vendita	singolo pezzo		
Codice UN/SPSC:			
Descrizione:	DATARIO IN GOMMA N.1 ALTEZZA MM 4		
Dimensioni esterne singola unità LxPxH			
Formato utile singola unità LxPxH:			
Peso g:			
Composizione chimico/fisica (in tutte le sue parti):	Nastro in gomma - struttura (intelaiatura) in metallo Bande in gomma - impugnatura in legno o idoneo materiale plastico		
Colore/i:			
Qualità specifiche del prodotto:	Altezza caratteri mm 4 ± 5%		
Compatibile con:			
Normative e certificazioni a cui è conforme (allegare certificazioni):			
Conf. per imballo:	40 conf.		
Note:			

160

Scheda tecnica

Foto:

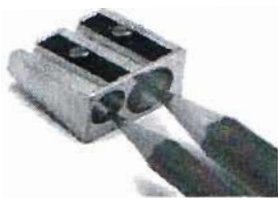

Brand del prodotto:



Codice:

4369

Marchio del fornitore:

Codice articolo
fornitore:

000GS0166



Confezione

12 pz.

Unità di Vendita

singolo pezzo

Codice UN/SPSC:

Descrizione:

TEMPERAMATITE IN METALLO 2 FORI

Dimensioni esterne
singola unità LxPxH

Formato utile singola
unità LxPxH:

Peso g:

Composizione
chimico/fisica (in tutte
le sue parti):

Struttura in alluminio inossidabile.
Lame in acciaio temperato ben affilato

Colore/i:

Qualità specifiche del
prodotto:

A 2 fori diametro cm 0,8 e cm 1,1

Compatibile con:

Normative e
certificazioni a cui è
conforme (allegare
certificazioni):

Le parti metalliche dei temperamatite non devono dar luogo a fenomeni di arrugginimento visibili ad occhio nudo dopo 2 h di esposizione in nebbia salina (prova NSS punto 5.1 della Norma UNI ISO 9227).



Conf. per imballo:

150 conf.

Note:

161

Scheda tecnica

Foto:		Brand del prodotto:	
			
Codice:	4368	Marchio del fornitore:	
Codice articolo fornitore:	000GS0165		
Confezione	50 pz.		
Unità di Vendita	singolo pezzo		
Codice UN/SPSC:			
Descrizione:	TEMPERAMATITE IN METALLO 1 FORO		
Dimensioni esterne singola unità LxPxH			
Formato utile singola unità LxPxH:			
Peso g:			
Composizione chimico/fisica (in tutte le sue parti):	Struttura in alluminio inossidabile. Lame in acciaio temperato ben affilato		
Colore/i:			
Qualità specifiche del prodotto:	Ad 1 foro diametro cm 0,8		
Compatibile con:			
Normative e certificazioni a cui è conforme (allegare certificazioni):	Le parti metalliche dei temperamatite non devono dar luogo a fenomeni di arrugginimento visibili ad occhio nudo dopo 2 h di esposizione in nebbia salina (prova NSS punto 5.1 della Norma UNI ISO 9227).		
Conf. per imballo:	36 conf.		
Note:			

162

Scheda tecnica

Foto:

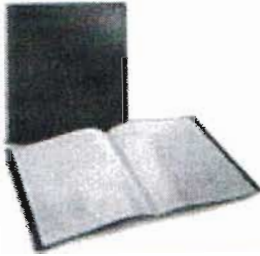

Brand del prodotto:

LIVENGOOD

Codice:

3568

Marchio del fornitore:

Codice articolo
fornitore:

GS0578

LIVENGOOD

Confezione

1

Unità di Vendita

CAD.

Codice UN/SPSC:

Descrizione:

PORTALISTINO LIVENGOOD 10 BUSTE NERO

Composizione
chimico/fisica (in tutte
le sue parti):

Colore/i:

Qualità specifiche del
prodotto:

Portalistini in polipropilene c copertina morbida
Portalistino a buste fisse aperte sul lato superiore -
copertina morbida in polipropilene - 10 buste antiriflesso -
formato utile cm 22x30 - colore nero

Normative e
certificazioni a cui è
conforme (allegare
certificazioni):

Conf. per imballo:



10

Note:

PRODUTTORE:

LIVENGOOD

Scheda tecnica

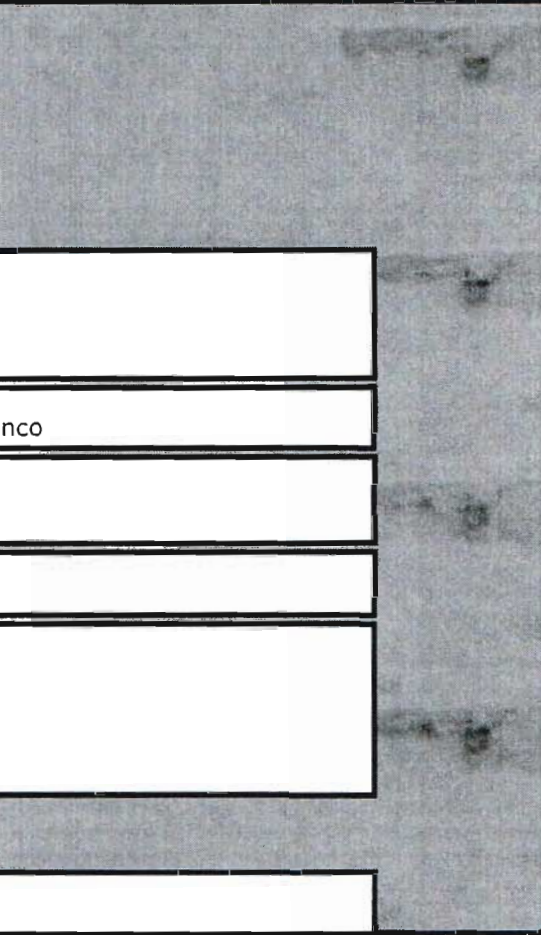
Foto:		Brand del prodotto:		
				
Codice:	6253	Marchio del fornitore:		
Codice articolo fornitore:	7541			
Confezione	100 pz.			
Unità di Vendita	conf			
Codice UN/SPSC:				
Descrizione:	DORSO A 21 ANELLI TONDI PLASTICI			
Dimensioni esterne singola unità LxPxH				
Formato utile singola unità LxPxH:				Lunghezza cm 29,7 Diametro anelli mm 8
Peso g:				
Composizione chimico/fisica (in tutte le sue parti):				Materiale plastico
Colore/i:	Bianco			
Qualità specifiche del prodotto:	Capacità di rilegatura 45 fogli			
Compatibile con:				
Normative e certificazioni a cui è conforme (allegare certificazioni):				
Conf. per imballo:	20 conf.			
Note:				

164



Anelli plastici CombBind bianchi 22 mm (100)

4028612

Caratteristiche

- Utilizzabili con tutte le rilegatrici ad anelli plastici a 21 fori
- Per documenti A4
- Possono essere tagliati per documenti di dimensioni minori
- Disponibili in vari colori
- Ideali per i formati di documenti più grandi
- Comodi per rilegare e riaprire successivamente per modificare i documenti
- Riutilizzabili
- Vasta gamma di colori e misure
- Dorsi ad nelli plastici a 21 fori, di alta qualità

Informazioni sul prodotto

Profondità	240mm
Larghezza	139mm
Altezza	330mm
Peso	1.441kg

Packaging Informazioni al Dettaglio

Profondità	240mm
Larghezza	139mm
Altezza	330mm
Peso	1.441kg
Bar Code	033816048225
Unità di Quantità	1

Imballo Informazioni

Profondità	490mm
Larghezza	345mm
Altezza	418mm
Peso	9.756kg
Bar Code	50033816048220
Unità di Quantità	6

Informazioni Generali

Paese d'origine	EG
Quantità Minima per Ordine (MOQ)	6

ESREBIAN® S.p.A.
 L'Administratore Delegato
 (Dott. Silvano Micozzi)





E-mail: ornella.salvatorelli@acco.com



Stampato su 18-03-2013. Tutti i diritti sono riservati e di proprietà di ACCO Brands. Le immagini hanno uno scopo puramente illustrativo. Salvo errori e omissioni

Scheda tecnica

Foto:		Brand del prodotto:	
			
Codice:	3856	Marchio del fornitore:	
Codice articolo fornitore:	7548		
Confezione	50 pz.		
Unità di Vendita	conf		
Codice UN/SPSC:			
Descrizione:	DORSO A 21 ANELLI TONDI PLASTICI		
Dimensioni esterne singola unità LxPxH			
Formato utile singola unità LxPxH:	Lunghezza cm 29,7 Diametro anelli mm 25		
Peso g:			
Composizione chimico/fisica (in tutte le sue parti):	Materiale plastico		
Colore/i:	Bianco		
Qualità specifiche del prodotto:	Capacità di rilegatura 200 fogli		
Compatibile con:			
Normative e certificazioni a cui è conforme (allegare certificazioni):			
Conf. per imballo:	10 conf.		
Note:			

Scheda tecnica

Gen. 2003

Caratteristiche:

- 1. *Colore carta:* colori assortiti
- 2. *Adesivo:* acrilico con speciale tecnologia a microsfere
- 3. *Grammatura carta:* 63 g/m²
- 4. *3. Tipo di carta:* carta vergine 100% (assenza di carta riciclata)
- 5. *Sbianca :* tipo ECF (Elemental Chlorine Free - priva di cloro elementare)
- 6. *Ultimo foglietto :* carta stampata colore marrone realizzata al 100% in fibre riciclate, con un contenuto minimo del 60% di cascame di raccolta e il resto in cascame di lavorazione.
- 7. *Etichetta ecologica del prodotto:* No.
- 8. *Il prodotto è riciclabile?* Gli Elica Note sono potenzialmente riciclabili. Ad esempio, il cascame di lavorazione proveniente dai Elica Note viene attualmente riciclato e trasformato, insieme ad altra carta da macero, in carta da pacchi per buste. Vi sono tuttavia alcuni limiti: sia le infrastrutture che il processo di riciclaggio devono ancora essere adattati per potere riciclare carta colorata e/o adesiva. Per questo non tutte le società di lavorazione della carta sono in grado di riciclare gli Elica Note.
- 9. *Produttore:* 3M

Codice dell' articolo

74871 Elica Note 76 x 127

Elica Note

Scheda tecnica

Gen. 2003

Caratteristiche:

1. *Colore carta:* giallo paglierino
2. *Adesivo:* acrilico con speciale tecnologia a microsfere
3. *Grammatura carta:* 63 g/m²
4. *3. Tipo di carta:* carta vergine 100% (assenza di carta riciclata)
5. *Sbianca :* tipo ECF (priva di cloro elementare)
6. *Ultimo foglietto :* carta stampata colore marrone realizzata al 100% in fibre riciclate, con un contenuto minimo del 60% di cascame di raccolta e il resto in cascame di lavorazione.
7. *Etichetta ecologica del prodotto:* No.
8. *Il prodotto è riciclabile?* Gli Elica Note sono potenzialmente riciclabili. Ad esempio, il cascame di lavorazione proveniente dai Elica Note viene attualmente riciclato e trasformato, insieme ad altra carta da macero, in carta da pacchi per buste. Vi sono tuttavia alcuni limiti: sia le infrastrutture che il processo di riciclaggio devono ancora essere adattati per potere riciclare carta colorata e/o adesiva. Per questo non tutte le società di lavorazione della carta sono in grado di riciclare gli Elica Note.
9. *Produttore:* 3M

Codice dell' articolo

74841

Elica Note 76 x 76

Scheda tecnica

Gen. 2003

Caratteristiche:

1. *Colore carta:* assortiti
2. *Adesivo:* acrilico con speciale tecnologia a microsfere
3. *Grammatura carta:* 63 g/m²
4. *Tipo di carta:* carta vergine 100% (assenza di carta riciclata)
5. *Sbianca :* tipo ECF (Elemental Chlorine Free - priva di cloro elementare)
6. *Ultimo foglietto :* carta stampata colore marrone realizzata al 100% in fibre riciclate, con un contenuto minimo del 60% di cascame di raccolta e il resto in cascame di lavorazione.
7. *Etichetta ecologica del prodotto:* No.
8. *Il prodotto è riciclabile?* Gli Elica Note sono potenzialmente riciclabili. Ad esempio, il cascame di lavorazione proveniente dai Elica Note viene attualmente riciclato e trasformato, insieme ad altra carta da macero, in carta da pacchi per buste. Vi sono tuttavia alcuni limiti: sia le infrastrutture che il processo di riciclaggio devono ancora essere adattati per potere riciclare carta colorata e/o adesiva. Per questo non tutte le società di lavorazione della carta sono in grado di riciclare gli Elica Note.
9. *Produttore:* 3M

Codice dell' articolo

74827

Elica Note 38 x51

1010/2RGL - BLOCCHETTI AUTOADESIVI 76*76
1010/4RGL - BLOCCHETTI AUTOADESIVI 76*127

ATTRIBUTI	REQUISITI OFFERTI
1) Descrizione:	blocchetti autoadesivi riposizionabili, con carta riciclata
2) Dimensioni blocchetto:	- 1010/2 RGL mm 76 x 76 - 1010/4 RGL mm 76 x 127
3) N° foglietti:	100
4) Colore:	Giallo pastello
5) Lato superiore dei foglietti:	collato
6) Adesivo:	acrilico
7) Peso per m ² carta:	gr 75
8) Impasto carta:	tipo b (**)
9) Confezione offerta :	12 pezzi

Caratteristiche offerte:

Ogni blocchetto è avvolto da cellophane. Il foglietto dimostra più volte di staccarsi con facilità senza lacerarsi e di riattaccarsi su superfici piane e lisce.

Verifiche di conformità a norme e/o prove:

(*) UNI 6440: Prove su carta e cartone. Determinazione della grammatura.

(**) G.U. n°102 del 5/5/87

2135 – SEGNAPAGINA MM 45*25

ATTRIBUTI	REQUISITI OFFERTI
1) Descrizione:	Segnapagina in film plastico scrivibile con sistema Pop-Up (estrazione facilitata di ogni singolo segnapagina). Dispenser in plastica.
2) Dimensioni :	mm 45*25
3) N° foglietti:	50 x blocchetto monocolore
4) Colore:	2135/GL – giallo 2135/FX – fuxia 2135/VR – verde 2135/BL – blu
5) Lato superiore :	collato
6) Adesivo:	acrilico

Caratteristiche offerte:

Il foglietto dimostra più volte di staccarsi con facilità senza lacerarsi e di riattaccarsi su superfici piane e lisce.

171

Per tenere CD e DVD in busta chiusa.

Buste porta CD-DVD in PP liscio con patella di chiusura per evitare la fuoriuscita accidentale di un CD-DVD.

Sealed storage for CDs and DVDs.

Smooth PP CD and DVD pockets with closing flap to prevent them from accidentally falling out.

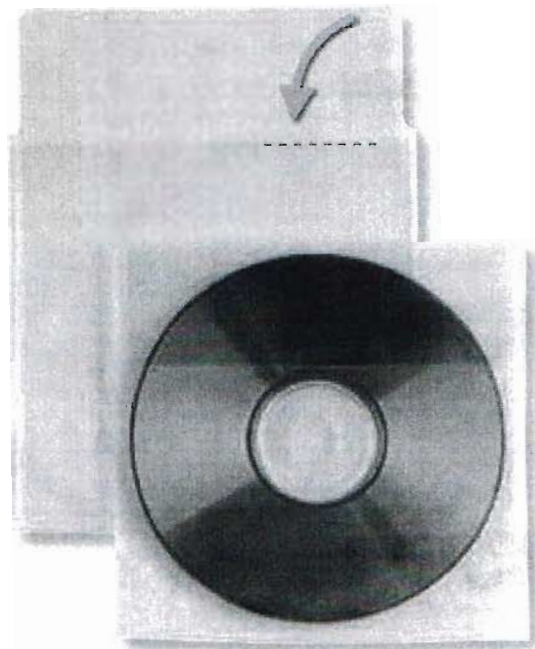

Colori Colours



Trasparente liscio PP
Smooth PP

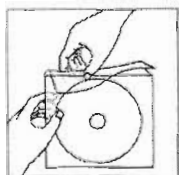
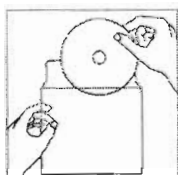

Articolo Product	F.to contenuto cm Sheet size	Imballo Packing	Codice Code
INSERT CD	12,5x12 (CD - DVD)	20 sacchetti da 25 pz.	430101
INSERT CD C.R.	12,5x12 (CD - DVD)	500 pezzi	430104

Per proteggere l'originale e la copia.

Buste porta CD-DVD in PP liscio con divisorio in tessuto TNT antigraffio e patella di chiusura per evitare la fuoriuscita accidentale di un CD-DVD. Queste buste sono adatte a contenere 2 CD-DVD.

Protect the original and the copy.

Smooth PP CD and DVD pockets with anti-scratch fabric divider and closing flap to prevent them from accidentally falling out. These pockets can hold 2 CDs or DVDs.



Colori Colours



Trasparente liscio PP
Smooth PP

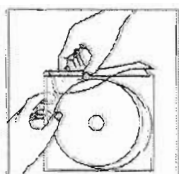
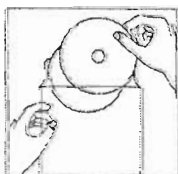

Articolo Product	F.to contenuto cm Sheet size	Imballo Packing	Codice Code
INSERT CD PRO	12,5x12 (CD - DVD)	20 sacchetti da 25 pz	430107

98316-98317

Custodia CD SLIM

Descrizione

Confezione da 25 custodie per CD Slim con base nera (98316) o in colori assortiti (98317)

Codice	98316-98317
Colore	--
Materiale	plastica
Capacità	1 CD (DVD)
Dimensioni prodotto cm	14,3 x 12,5 x 0,4
Peso prodotto gr	46
Confezione	25 pezzi
Dimensioni confezione cm	14,4 x 13 x 12,5
Peso confezione gr	1.140
Imballo	6 conf. da 25 pezzi
Dimensioni imballo cm	14,3 x 30 x 44,5
Peso Imballo Kg	6,9
Bar code unitario	0077511983160 0077511983177
Bar code imballo	50077511983165 50077511983172



Codice	98316-98317
Cat. Merc.	0605
Cat. Statistica	PFA



Personalizzazione:	NO
Quantità minima:	
Tipo di personalizzazione:	

Data ultima revisione:	19/06/2009
------------------------	------------

172

173

Scheda tecnica

Foto:		Brand del prodotto:	
		LIVENGOOD	
Codice:	4382	Marchio del fornitore:	
Codice articolo fornitore:	GS0368		
Confezione	6 pz.		
Unità di Vendita	Confezione		
Codice UN/SPSC:			
Descrizione:	NASTRO DA IMBALLO NO NOISE AVANA MM 50X66 M		
Dimensioni esterne singola unità LxPxH	Lunghezza nastro m 66 Altezza nastro mm 50		
Formato utile singola unità LxPxH:			
Peso g:			
Composizione chimico/fisica (in tutte le sue parti):	Nastro adesivo per imballo in polipropilene Adesivo acrilico senza solventi ad alta adesività		
Colore/i:	avana		
Qualità specifiche del prodotto:	Srotolamento silenzioso (no noise) Spessore nastro 50 micron Adesivo resistente ai raggi U.V., al calore e all'invecchiamento Resistenza a trazione ≥ 70		
Compatibile con:			
Normative e certificazioni a cui è conforme (allegare certificazioni):			
Conf. per imballo:	6 conf.		
Note:			

Scheda tecnica

Foto:		Brand del prodotto:		
		LIVENGOOD		
Codice:	4382	Marchio del fornitore:		
Codice articolo fornitore:	GS0368			
Confezione	6 pz.			
Unità di Vendita	Confezione			
Codice UN/SPSC:				
Descrizione:	NASTRO DA IMBALLO NO NOISE AVANA MM 50X66 M			
Dimensioni esterne singola unità LxPxH	Lunghezza nastro m 66 Altezza nastro mm 50			
Formato utile singola unità LxPxH:				
Peso g:				
Composizione chimico/fisica (in tutte le sue parti):	Nastro adesivo per imballo in polipropilene Adesivo acrilico senza solventi ad alta adesività			
Colore/i:	avana			
Qualità specifiche del prodotto:	Srotolamento silenzioso (no noise) Spessore nastro 50 micron Adesivo resistente ai raggi U.V., al calore e all'invecchiamento Resistenza a trazione ≥ 70			
Compatibile con:				
Normative e certificazioni a cui è conforme (allegare certificazioni):				
Conf. per imballo:	6 conf.			
Note:				

175

Scheda tecnica

Foto:



Brand del prodotto:



Codice:

2303

Marchio del fornitore:

Codice articolo
fornitore:

GS0569



Confezione

10 PZ

Unità di Vendita

CONFEZIONE

Codice UN/SPSC:

Descrizione:

NASTRO ADESIVO TRASPARENTE MM 15X33 M

Dimensioni esterne
singola unità LxPxH

Formato utile singola
unità LxPxH:

Peso g:

Composizione
chimico/fisica (in tutte
le sue parti):

Colore/i:

TRASPARENTE

Qualità specifiche del
prodotto:

NASTRO ADESIVO TRASPARENTE MM 15X33 M

Compatibile con:



Normative e
certificazioni a cui è
conforme (allegare
certificazioni):

Conf. per imballo:

60

Note:

Scheda tecnica

Foto:		Brand del prodotto:	
			
Codice:	2216	Marchio del fornitore:	
Codice articolo fornitore:	GS0360		
Confezione	8 PZ		
Unità di Vendita	CONFEZIONE		
Codice UN/SPSC:			
Descrizione:	NASTRO ADESIVO TRASPARENTE MM 19X33		
Dimensioni esterne singola unità LxPxH			
Formato utile singola unità LxPxH:			
Peso g:			
Composizione chimico/fisica (in tutte le sue parti):			
Colore/i:			
Qualità specifiche del prodotto:	Nastro adesivo scorrevole e silenzioso - mm 19x33 m		
Compatibile con:			
Normative e certificazioni a cui è conforme (allegare certificazioni):			
Conf. per imballo:	60		
Note:			

1350/15 - NASTRO ADESIVO MM 15x MT 10 CON DISPENSER

ATTRIBUTI	REQUISITI OFFERTI
1) Descrizione:	nastro adesivo trasparente con dispenser a chiocciola
2) Materia prima:	polipropilene trasparente uniformemente spalmato con adesivo acrilico
3) Lunghezza nastro:	1350/15 mt 10
4) Altezza nastro:	1350/15 mm 15
5) Resistenza a trazione:	25 N/
6) Allungamento a rottura:	25%
7) Adesività su acciaio:	2,5 N/

178

Scheda tecnica

Foto:



Brand del prodotto:



Codice:

2895

Marchio del fornitore:

Codice articolo
fornitore:

000GS0361



Confezione

8 PZ

Unità di Vendita

CONFEZIONE

Codice UN/SPSC:

Descrizione:

NASTRO ADESIVO TRASPARENTE MM 19X66

Dimensioni esterne
singola unità LxPxH

Formato utile singola
unità LxPxH:

Peso g:

Composizione
chimico/fisica (in tutte
le sue parti):

Colore/i:

TRASPARENTE

Qualità specifiche del
prodotto:

Nastro adesivo scorrevole e silenzioso

Compatibile con:

Normative e
certificazioni a cui è
conforme (allegare
certificazioni):

Conf. per imballo:

24

Note:

Scheda tecnica

Foto:



Brand del prodotto:



Codice 1363/4/5

Marchio del fornitore:

Codice articolo fornitore: 41644/02



Confezione Scatola

Unità di Vendita 50 pz

Codice UN/SPSC:

Descrizione: Penna a sfera Elica Puma

Dimensioni esterne singola unità LxPxH 48,6 X 32,6 X 35,5

Formato utile singola unità LxPxH: 7,8 X 7,8 X 17

Peso g: 372

Colore/i: Blù - Nero - Rosso

Qualità specifiche del prodotto: Serbatoio trasparente, cappuccio e fondello nel colore dell'inchiostro

Compatibile con:

Destinazione d'uso: Penna per ufficio e scolastica

Normative e certificazioni a cui è conforme EN 71
BS 7272

Conf. per imballo: 48

Note:

Paper Mate®

SCHEDA
PRODOTTO

PENNA A SFERA



Paper Mate®

Recycled/Recyclé



♻️ PAPER Mate Stick Recycled è la penna a sfera scorrevole ed economica realizzata per l'80% con materiale riciclato

♻️ Penna a sfera stick Mod: S0848421

Colori disponibili : Nero, Blu, Rosso
Punta: Media 1.0 mm
Tratto: 0.4mm

CARATTERISTICHE	BENEFICI
Prodotto realizzato per il 80% con materiale riciclato	• Rispetta l'ambiente
Inchiostro di alta qualità	• Scorrevolezza eccezionale



via Umbria, 23 - 10099 - S. Mauro T.se (TO) - Italy
Tel +39 011 2236881 - Fax +39 011 2236933
e-mail: info@fibracolor.it - www.fibracolor.it

Scheda Tecnica

Codice Articolo: 660 - PENNA A SFERA - 0,7 mm



Componenti Serie Normale:

Cappuccio: 660 colore inchiostro (polietilene) - ventilato

Fondello: 660 colore inchiostro (polietilene)

Canna: 660 trasparente colore inchiostro (polistirolo)

Cannuccia contenente l'inchiostro (Refill): diametro della sfera 0,7 mm

Caratteristiche inchiostro/scrittura:

Buone proprietà di lubrificazione/fluena

Lunghezza minima di scrittura: 2.000 m

Durata dell'articolo: 24 mesi

Certificazioni

EN71/3 (serie di 3 colori)

BS 7272/1-2

Colori disponibili: 4

Imballaggio (sfuso)

Outer:

Dimensioni:

Pezzi/Cartone:

Peso lordo:

Peso netto:

Note

182

Scheda tecnica

Foto:		Brand del prodotto:	
		BESTOVEST	
Codice:		Marchio del fornitore:	
Codice articolo fornitore:	GS0274		
Confezione	12 pz.		
Unità di Vendita	confezione		
Codice UN/SPSC:			
Descrizione:	ROLLER BESTOVEST FREE INK BLU		
Dimensioni esterne singola unità LxPxH			
Formato utile singola unità LxPxH:			
Peso g:			
Composizione chimico/fisica (in tutte le sue parti):	Fusto, cappuccio e clip in materiale plastico resistente ad urti e cadute Sfera in carburo di tungsteno Puntale in acciaio inox		
Colore/i:	Cappuccio e fondello nel colore di scrittura Colore di scrittura blu		
Qualità specifiche del prodotto:	Inchiostro liquido di tipo semipermanente e resistente alla luce Meccanismo ad alta precisione per la fuoriuscita dell'inchiostro Scrittura molto scorrevole anche alla partenza, uniforme, senza sbavature e punti Tratto di scrittura mm 0,5 Lunghezza di scrittura m 1.500		
Compatibile con:			
Normative e certificazioni a cui è conforme	Materiale riciclato maggiore uguale 70% l'inchiostro non contiene sostanze tossiche		
Conf. per imballo:	144 conf.		
Note:			

VELOCITY GEL 0.7 BLU BOX 12 BCL



Pochette		
Cod. art.:		829158
Cod.EAN:	3086126600666	
Dim. Prod. (Lxw xH) cm:	7,3 X 3,2 X 15	
Peso pochette in lordo (gr)	150	
Imballo		
N pochette per imballo:		18
Cod.EAN imballo:	03086128205661	
Dim. imballo. (Lxw xH) cm:	30,8 X 15,9 X 16	
Peso outer in lordo (gr)	2750	
Pallet		
Dimensioni pallet	120 X 80 X 111	
Peso lordo pallet (gr)	295500	
n° imballi per strato		17
n° strati per bancale		6

184



SCHEMA TECNICA DEL PRODOTTO

Codice e denominazione del committente:	80619 - BOARD MARKER Junior 12 pezzi
Denominazione commerciale:	Marcatore per lavagne cancellabile a secco.
Nome del Produttore:	Mondial LUS S.p.a.
Descrizione attribuita dal Produttore:	Marcatore con punta sintetica conica.
Impiego:	Scrittura su lavagne bianche diversi colori.
Norma/e di riferimento:	EN 71/I-II-III-IX – BS 7272/ISO 11540
Il prodotto è costituito da:	Corpo e cappuccio in polipropilene; fondello in polietilene; filtro in fibra poliestere; punta in polietilene sinterizzato.
Caratteristiche del prodotto:	Fusto cilindrico, cappuccio antisofoffamento inseribile sotto la base; materia plastica antiurto per uso alimentare; inchiostro a base alcool - quantità min. 1,7 ml.
Pericolosità/tossicità:	Nessuna.
Smaltimento:	Rifiuto assimilabile agli urbani.
Codice rifiuto europeo:	150106

Nerviano, 07/05/2013

Scheda Tecnica

HI-TEXT

Codice Articolo: 720 Fineliner



Caratteristiche costruttive

Cappuccio antisofoffocamento in polietilene, fondello in polietilene
Punta 1 mm, Tratto 0,5
Canna in polipropilene
Filtro in poliestere diametro 5,75 x 85 mm
Pennino in resina poliacetanica diametro 1 mm

Caratteristiche degli inchiostri:

A base d'acqua
Colori brillanti, buone proprietà di fluenza
Non Tossici
Lunghezza minima di scrittura : 1000 mt
Flusso di inchiostro (0-91mt) : 0,12 g
Quantità d'inchiostro : 1,45 g

Shelf Life (Durata): 36 mesi

Certificazioni:

EN 71 / 1-2-3
ASTM D 4236

Colori Disponibili/Confezioni:

Blu	Scatola 12 pezzi Monocolore	Cod. Barre	8008621001866
Nero	Scatola 12 pezzi Monocolore	Cod. Barre	8008621001415
Rosso	Scatola 12 pezzi Monocolore	Cod. Barre	8008621001873
Verde	Scatola 12 pezzi Monocolore	Cod. Barre	8008621002481

Imballo:

50 scatole da 12 pezzi Misura 41x26x20 cm Peso Kg 4,50 Volume 0,022 m³

Note Descrittive

Penna punta sintetica per ufficio



via Umbria, 23 - 10099 - S. Mauro T.se (TO) - Italy
Tel +39 011 2236881 - Fax +39 011 2236933
e-mail: info@fibracolor.it - www.fibracolor.it

Scheda Tecnica

Codice Articolo: 640 WB - WHITE BOARD MARKER - PUNTA CONICA



Componenti Serie Standard:

- Cappuccio: 640 colore inchiostro (polietilene) - ventilato
- Fondello: 640 colore inchiostro (polipropilene)
- Canna: 640 bianca (polipropilene)
- Filtro: diametro 11 x 82 mm (poliestere)
- Punta: conica 5,6/4,5 x 32 mm (poliestere)

Caratteristiche inchiostro/scrittura:

- Inchiostri pigmentati e poco odorosi
- Facilmente rimovibili a secco da varie superfici (smalto, metallo rivestito, lavagne bianche, superfici rivestite in melammina, etc.)
- Tempo di cap off superiore ad 1 ora
- Ottima resistenza alla luce
- Quantità d'inchiostro: 3,70 - 3,90 g
- Flusso d'inchiostro (0-91 m): 1,20 g
- Lunghezza minima di scrittura: 250 m

Shelf Life: 18 mesi

Certificazioni

- EN71/1-2-3 (serie di 3 colori)
- BS 7272/1-2
- Gli inchiostri non contengono idrocarburi aromatici o clorurati, né alcun solvente menzionato nella Proposition 65

Colori disponibili: 8

Imballaggio (sfuso)

- Outer:
- Dimensioni:
- Pezzi/Cartone:
- Peso lordo:
- Peso netto:

Note

- Si può verificare una leggera sedimentazione dei pigmenti sulla punta, perciò l'intensità dei colori può variare leggermente
- Punta non rientrante
- I pennarelli devono essere chiusi quando non utilizzati e conservati orizzontalmente

188

Scheda tecnica

Foto:



Brand del prodotto:



Modello

PL6023

Marchio del fornitore:

Codice articolo
fornitore:

GS0822



Confezione

12

Unità di Vendita

CONF

Codice UN/SPSC:

Descrizione:

PENNARELLO PERMANENT LIVENGOOD PUNTA CONICA BLU

Lunghezza Scrittura

Colore/i:

Qualità specifiche del
prodotto:

Pennarello permanente di colori vari, punta conica, fusto nero, cappuccio e impugnatura in gomma nel colore di scrittura. Tratto di scrittura da 1 a 5 mm.

Normative e
certificazioni a cui è
conforme:

Inchiostro inodore senza toluene/xilene

Conf. per imballo:

10

Note:

fibracolor 

via Umbria, 23 - 10099 - S. Mauro T.se (TO) - Italy
Tel +39 011 2236881 - Fax +39 011 2236933
e-mail: info@fibracolor.it - www.fibracolor.it

Scheda Tecnica

Codice Articolo: 580 PB - PERMANENT



Componenti Serie Standard:

Cappuccio: 580 colore inchiostro (polietilene) - ventilato

Fondello: 580 colore inchiostro (polipropilene)

Filtro: diametro 9,0 x 65,5 mm (poliestere)

Punta: oqiva 5,2/3,8 x 27,5 mm (poliestere)

Caratteristiche inchiostro/scrittura:

Inchiostri pigmentati e poco odorosi

Facilmente rimovibili a secco da varie superfici (smalto, metallo rivestito, lavagne bianche, superfici rivestite in melammina, etc.)

Tempo di cap off superiore ad 1 ora

Ottima resistenza alla luce

Quantità d'inchiostro: 1,95 - 2,05 g

Flusso d'inchiostro (0-91 m): 0,40 g

Lunghezza minima di scrittura: 200 m

Durata: 18 mesi

Certificazioni

EN71/1-2-3 (serie di 4 colori)

BS 7272/1-2

Gli inchiostri non contengono idrocarburi aromatici o clorurati, né alcun solvente menzionato nella Proposition 65

Colori disponibili: 8

Imballaggio (sfuso)

Dimensioni:

Pezzi/Cartone:

Peso lordo:

Peso netto:

Note

Si può verificare una leggera sedimentazione dei pigmenti sulla punta, perciò l'intensità dei colori può variare leggermente

Punta non rientrante

I pennarelli devono essere chiusi quando non utilizzati e conservati orizzontalmente

192

GreenStar

GS0838 -- PENNARELLI PERMANENTE OHP ULTRAFINE, BLU

ATTRIBUTI	REQUISITI OFFERTI
1) Descrizione:	Pennarello permanente ohp ULTRAFINE
2) Caratteristiche:	Pennarello universale permanente con inchiostro indelebile ohp. Scrive su tessuto e su tutte le superfici lisce quali lucidi da proiezione, metallo, vetro, plastica, carta, cartoncino, porcellana, pellicole, legno, polistirolo, cuoio, CD/DVD. Ideale anche per il bricolage. Pratica clip nel colore dell'inchiostro di scrittura. L'inchiostro asciuga rapidamente evitando sbavature. Ottima resistenza allo strofinamento, alla luce, all'acqua e all'umidità sulla maggior parte delle superfici. Se lasciato aperto per molto tempo la capacità di scrittura si interrompe; richiudere e capovolgere verso il basso per prolungare l'utilizzo.
3) Materia prima: - fusto - clip	- Materiale plastico - Materiale plastico
4) Tratto di scrittura	0,3-0,4 mm
5) Colori:	Blu
6) Confezione offerta:	confezione da 10 pezzi

Produttore	Green Star S.r.l.
Marca:	Livengood
Nome del Prodotto:	Pennarello permanente ohp ultrafine
Codice Prodotto del Produttore:	GS0838

ESREBIAN® S.p.A.
Amministratore Delegato
(Dott. Silvano Micozzi)

GreenStar®

GS0835 – PENNARELLI PERMANENTE OHP MEDIO, BLU

ATTRIBUTI	REQUISITI OFFERTI
1) Descrizione:	Pennarello permanente ohp MEDIO
2) Caratteristiche:	Pennarello universale permanente con inchiostro indelebile ohp. Scrive su tessuto e su tutte le superfici lisce quali lucidi da proiezione, metallo, vetro, plastica, carta, cartoncino, porcellana, pellicole, legno, polistirolo, cuoio, CD/DVD. Ideale anche per il bricolage. Pratica clip nel colore dell'inchiostro di scrittura. L'inchiostro asciuga rapidamente evitando sbavature. Ottima resistenza allo strofinamento, alla luce, all'acqua e all'umidità sulla maggior parte delle superfici. Se lasciato aperto per molto tempo la capacità di scrittura si interrompe; richiudere e capovolgere verso il basso per prolungare l'utilizzo.
3) Materia prima: - fusto - clip	- Materiale plastico - Materiale plastico
4) Tratto di scrittura	1 mm
5) Colori:	Blu
6) Confezione offerta:	confezione da 10 pezzi

Produttore	Green Star S.r.l.
Marca:	Livengood
Nome del Prodotto:	Pennarello permanente ohp medio
Codice Prodotto del Produttore:	GS0835